



Installation Guide

Indoor Access Point

CONTENTS

English	01
Български.....	07
Čeština.....	13
Қазақша.....	19
Lietuvių	25
Magyar	31
Polski	37
Русский язык	43
Română.....	49
Slovenčina.....	55
Srpski jezik	61
Українська мова.....	67

Note: The image may differ from the actual product.

Network Topology

■ For the EAP

A typical network topology for the EAP is shown below.

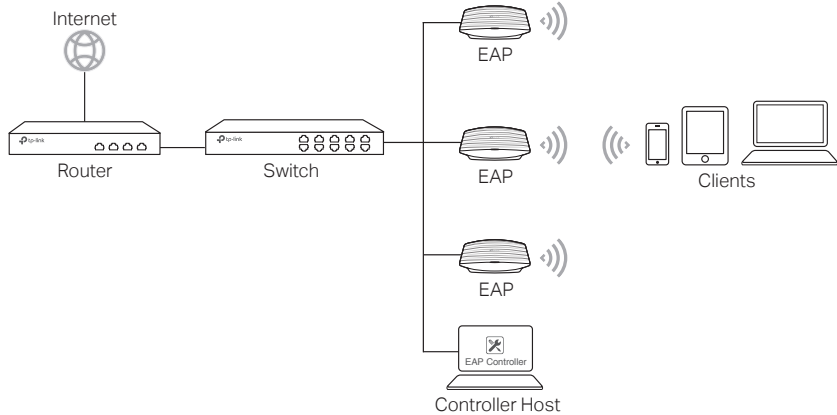

A computer running the EAP Controller software, which can be in the same or different subnet with the EAPs, is used to centrally manage the EAPs.

You can get the EAP Controller software from our website <http://www.tp-link.com>.

■ For the CAP (FIT Mode)

A typical network topology for the CAP is shown below.

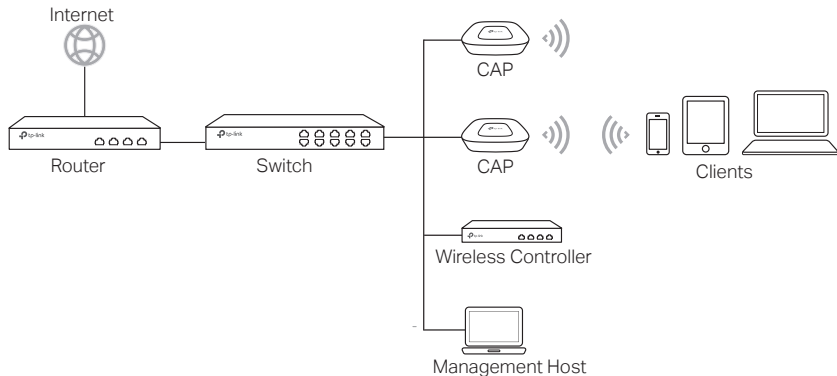

The wireless controller can be in the same or different subnet with the CAPs. And the management host is used to log in to the wireless controller to centrally manage the CAPs.

Hardware Installation

■ Option1: Ceiling Rail Mounting

The ceiling rail mounting is only for the devices with the following accessories.
Follow the steps below to install the EAP/CAP with the provided accessories:

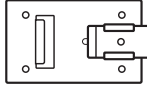

Ceiling T-rail Clip



M3x6 Pan-head Screws (Qty:5)

- 1 Position the Ceiling T-rail Clip and push the movable part toward the rail base.

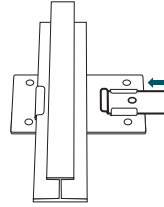

- 2 Use an M3x6 pan-head screw to secure the T-rail Clip onto the ceiling rail.

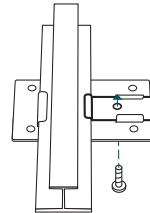

- 3 Attach the mounting bracket to the Ceiling T-rail Clip using four M3x6 pan-head screws.

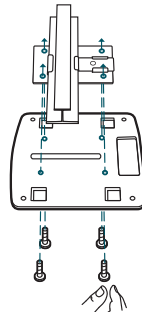

- 4 Attach the EAP/CAP to the mounting bracket by aligning ARROW 1 (on the EAP/CAP) with ARROW 2 (on the mounting bracket), then rotate the EAP/CAP clockwise until it locks into place.

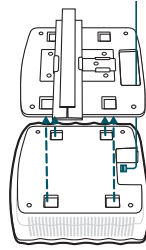

- 5 Connect the Ethernet cable to the ETHERNET port.

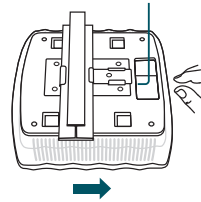

■ Option2: Ceiling Mounting

Follow the steps below to install the EAP/CAP with the provided accessories:



Washers
(Qty.3)



M3x30 Pan-head Screws
(Qty.3)



Wing Nuts
(Qty.3)

- 1 Remove the ceiling tile.

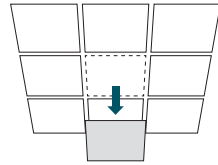

- 2 Place the mounting bracket in the center of the ceiling tile. Mark three positions for the screw holes and a position for the Ethernet cable hole. Drill three 4mm diameter holes for the screws and a 25mm diameter hole for the Ethernet cable at the marked positions.

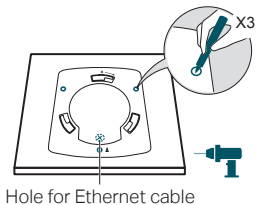

- 3 Secure the mounting bracket to the ceiling tile using three M3x30 pan-head screws, washers and wing nuts.

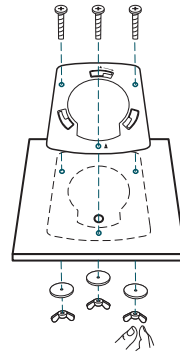

- 4 Feed the Ethernet cable through the hole and set the ceiling tile back into place.

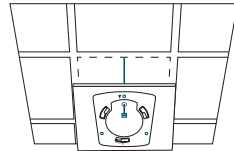

- 5 Connect the Ethernet cable to the ETHERNET port. Attach the EAP/CAP to the mounting bracket by aligning the arrow mark on the EAP/CAP with the arrow mark on the mounting bracket, then rotate the EAP/CAP until it is locked into place.

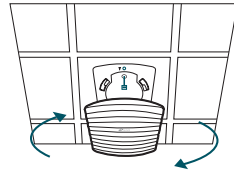

■ Option3: Wall Mounting

Follow the steps below to install the EAP/CAP with the provided accessories:



M3x28 Plastic Wall Anchors
(Qty.3)



M3x20 Self-tapping Screws
(Qty.3)

- 1 If your Ethernet cable feeds through the wall, you can position the mounting bracket to make the cable through the fixing hole. Mark three positions for the screw holes and then drill three 6mm diameter holes at the marked positions.

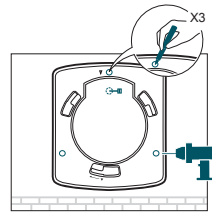

- 2 Insert the plastic wall anchors into the 6mm diameter holes.

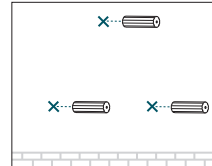

- 3 Secure the mounting bracket to the wall by driving the self-tapping screws into the anchors. Make sure that the shoulders of the mounting bracket are on the outside.

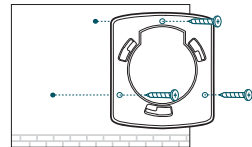

- 4 Connect the Ethernet cable to the ETHERNET port on the EAP/CAP.

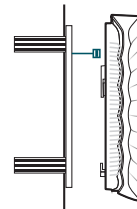

- 5 Attach the EAP/CAP to the mounting bracket by aligning the arrow mark on the EAP/CAP with the arrow mark on the mounting bracket, then rotate the EAP/CAP until it is locked into place.

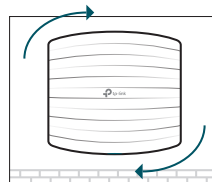

Power Supply

■ Power via PSE Device or Power Adapter

If the product is provided with a power adapter, power the device via a PSE device (such as a PoE switch) or the power adapter.

Via PoE Switch

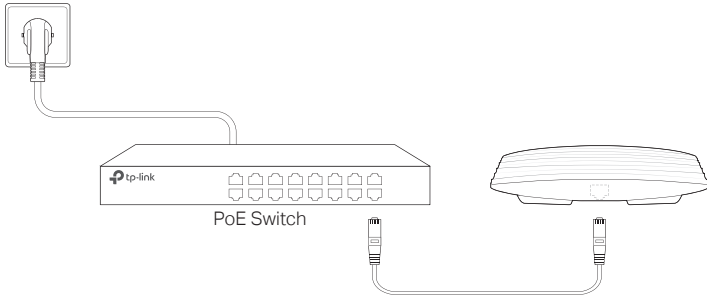

Via Power Adapter

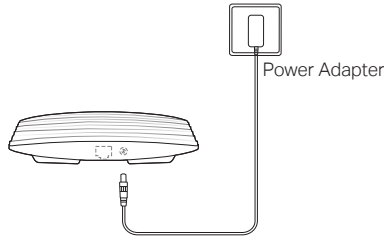

■ Power via PoE Adapter

If the product is provided with a POE adapter, power the device via the POE adapter.

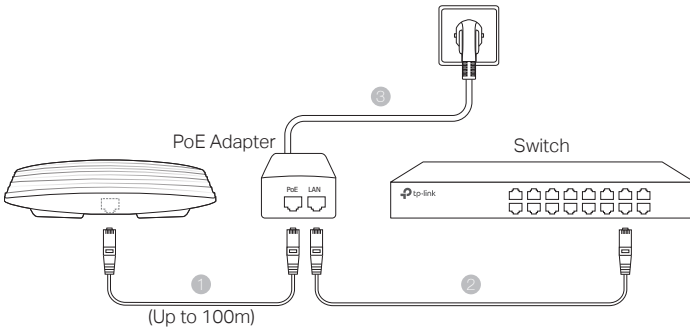

Забележка: Действителният продукт може да се различава от показания тук.

Мрежова топология

■ За EAP

Типична мрежова топология за EAP е показана по-долу.



Един компютър, на който работи софтуера на EAP Контролера, който може да бъде в същата или различна мрежа с EAP устройствата, се използва, за да управлява централно EAP устройствата.

Можете да вземете софтуера на EAP Контролера от нашия уебсайт <http://www.tp-link.com>.

■ За CAP (FIT режим)

Типична мрежова топология за CAP е показана по-долу.

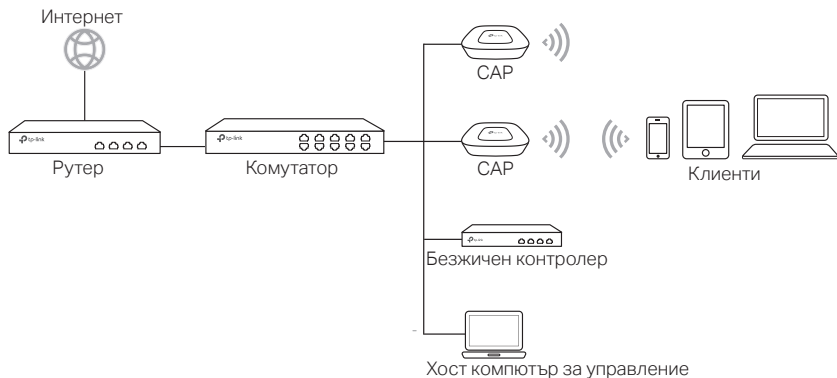

Безжичният контролер може да бъде в същата или различна подмрежа с CAP устройствата. Хост компютърът за управление се използва за влизане в безжичния контролер, за централно управление на CAP устройствата.

Инсталиране на хардуера

■ Вариант 1: Монтаж на релса на тавана

Монтажът на релса на тавана се използва само за устройствата със следните аксесоари. Следвайте описаните по-долу стъпки, за да инсталирате EAP/CAP устройствата с доставените аксесоари:

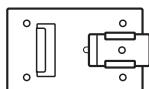

Т-релсов клип за монтаж на тавана М3×6 винтове тип звезда (5 бр.)

- 1 Разположете Т-релсовия клип и натиснете подвижната част напред към релсовата основа.

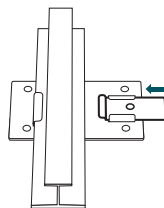

- 2 С един М3×6 винт закрепете Т-релсовия клип към релсата на тавана.

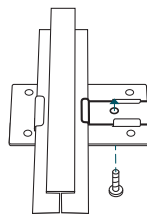

- 3 Закрепете монтажната скоба към Т-релсовия клип с четири М3х6 винтове тип звезда.

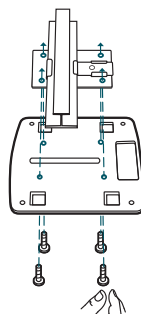

- 4 Закрепете EAP/CAP устройството към монтажната скоба като подравните СТРЕЛА 1 (на EAP/CAP) със СТРЕЛА 2 (на монтажната скоба), след което завъртете EAP/CAP устройството в посока на часовниковата стрелка, докато щракне в мястото си.

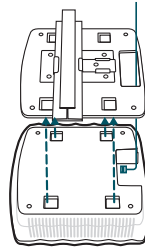

- 5 Свържете Ethernet кабела към ETHERNET порта.

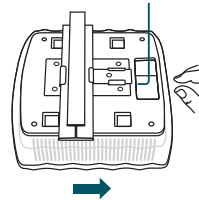

■ Вариант 2: Монтаж на тавана

Следвайте описаните по-долу стъпки, за да инсталирате EAP/CAP устройството с доставените аксесоари:



Шайби
(3 бр.)



Винтове тип звезда M3x30
(3 бр.)



Крилчати гайки
(3 бр.)

- 1 Свалете таванната плоскост.

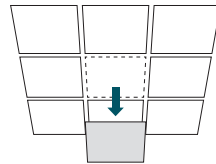

- 2 Поставете монтажната скоба в центъра на таванната плоскост. Отбележете три позиции за отвори за винтовете и едно място за отвора за Ethernet кабела. Пробийте три отвора с диаметър 4 mm за винтовете и един отвор с диаметър 25 mm за Ethernet кабела на отбелязаните позиции.

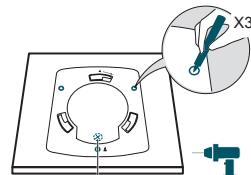

Отвор за Ethernet кабела

- 3 Закрепете монтажната скоба към таванната плоскост с помощта на трите винта М3х30, шайбите и крилчатите гайки.

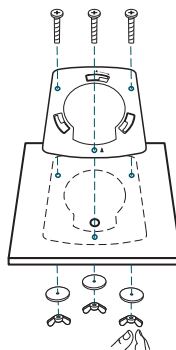

- 4 Прокарайте Ethernet кабела през отвора и поставете обратно на мястото ѝ таванната плоскост.

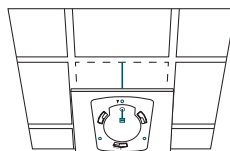

- 5 Свържете Ethernet кабела към ETHERNET порта. Закрепете EAP/CAP устройството към монтажната скоба, като подравните стрелката на EAP/CAP със стрелката на монтажната скоба, след което завъртете EAP/CAP устройството докато щракне в мястото си.

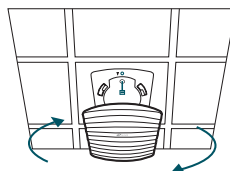

■ Вариант 3: Монтаж на стена

Следвайте описаните по-долу стъпки, за да инсталирате EAP/CAP устройството с доставените аксесоари:



Пластмасови дюбели М3х28
(3 бр.)



Самонарезни винтове М3х20
(3 бр.)

- 1 Ако вашият Ethernet кабел е прокаран в стената, можете да разположите монтажната скоба така, че да подадете кабела през съответния отвор в скобата. Отбележете три позиции за винтовете и пробийте три отвора с диаметър 6 mm в отбелязаните места.

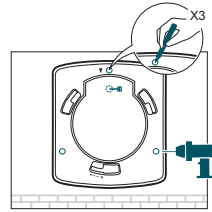

- 2 Поставете пластмасовите дюбели в пробитите 6 mm отвори.

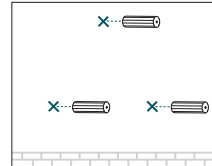

- 3 Закрепете монтажната скоба към стената, като завинтите самонарезните винтове в дюбелите. Уверете се, че рамената на монтажната скоба са от външната страна.

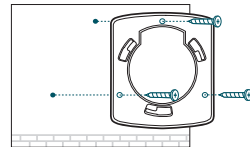

- 4 Свържете Ethernet кабела към ETHERNET порта на EAP/CAP устройството.

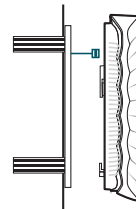

- 5 Закрепете EAP/CAP устройството към монтажната скоба, като подравните стрелката на EAP/CAP със стрелката на монтажната скоба, след което завъртете EAP/CAP устройството докато щракне в мястото си.

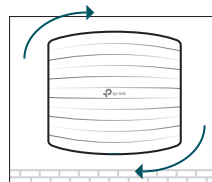

Захранване

■ Подаване на захранване от захранващ източник или захранващ адаптер

Ако продуктът е доставен със захранващ адаптер, подайте захранване от захранващия източник (като PoE комутатор/суич) или от захранващия адаптер.

Чрез PoE комутатор

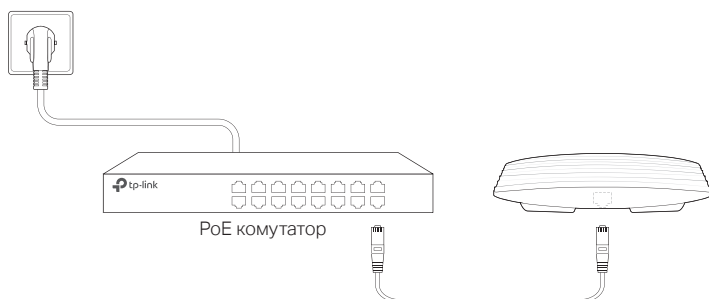

Чрез захранващ адаптер



■ Захранване чрез PoE адаптер

Ако продуктът е доставен с PoE адаптер, подайте захранване към него от PoE адаптера.

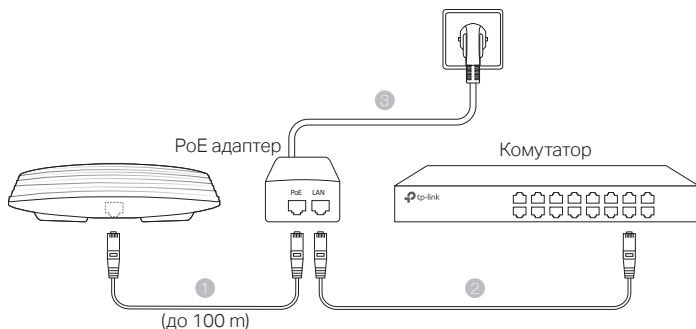

Poznámka: Obrázek se může lišit od skutečného výrobku.

Topologie sítě

■ Pro EAP

Typická topologie sítě pro EAP je vyobrazena níže.

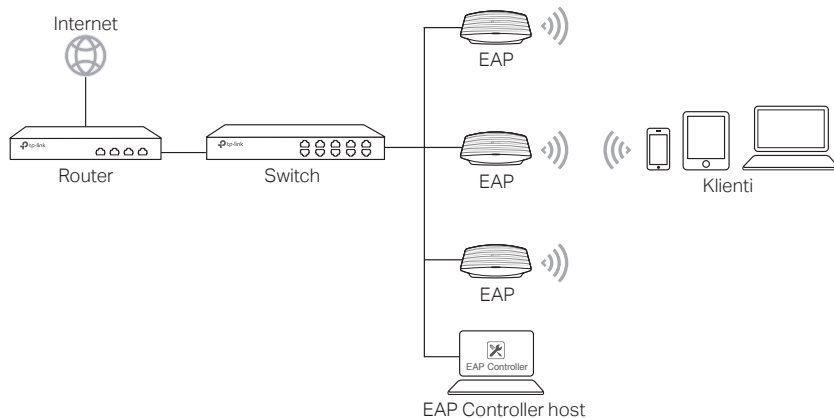

Počítač, na kterém běží software EAP Controller, který může být ve stejné nebo jiné síti jako EAP, je používán pro centrální správu EAP.

EAP Controller software můžete získat na našich stránkách <http://www.tp-link.com>.

■ Pro CAP (režim FIT)

Typická topologie sítě pro CAP je vyobrazena níže.

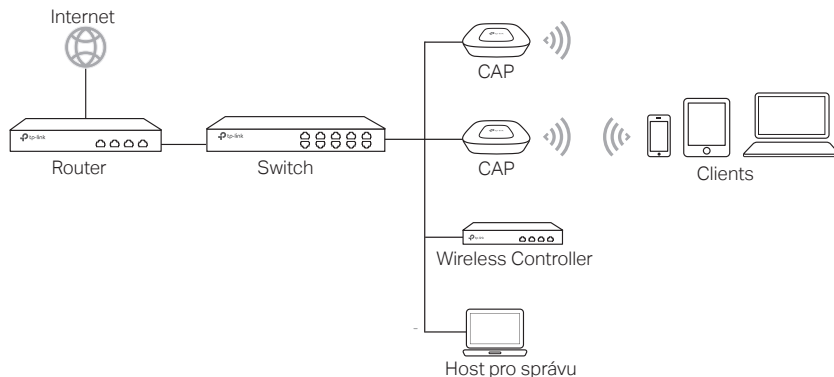

Wireless Controller může být ve stejné nebo jiné síti jako CAP. Host pro správu je používán pro přihlášení k Wireless Controlleru pro centrální správu CAP.

Instalace hardwaru

■ Možnost 1: Montáž na stropní lišty

Montáž na stropní lišty je pouze pro zařízení s následujícím příslušenstvím. Při instalaci EAP/CAP postupujte podle níže uvedených kroků s pomocí přibaleného příslušenství:

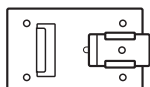

Montáž na stropní lišty ve tvaru T



Šrouby s kulatou hlavou M3x6 (5 ks)

- 1 Připevněte stropní lišty ve tvaru T na svou pozici a tlačte pohyblivou část směrem k základně lišty.

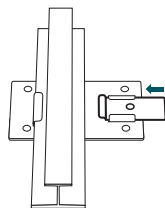

- 2 Použijte šroub M3x6 s kulatou hlavou pro přichycení svorky ve tvaru T na stropní lištu.

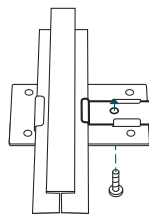

- 3 Připevněte montážní konzoli ke stropní liště ve tvaru T pomocí čtyř šroubů M3x6 s kulatou hlavou.

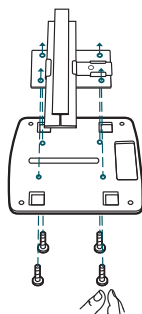

- 4 Přiložte EAP/CAP k montážní konzoli tak, aby šipka 1 (na EAP/CAP) byla na úrovni šipky 2 (na montážní konzoli), poté otáčejte EAP/CAP ve směru hodinových ručiček, dokud nezaklapne na své místo.

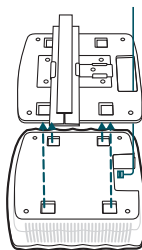

- 5 Připojte ethernetový kabel k portu Ethernet.

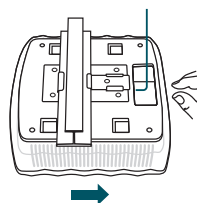

■ Možnost 2: Montáž na strop

Při instalaci EAP/CAP postupujte podle níže uvedených kroků s pomocí přibaleného příslušenství:



Podložky
(3 ks)



Šrouby s kulatou hlavou M3x30
(3 ks)



Křídlové matky
(3 ks)

- 1 Sundejte stropní desku.

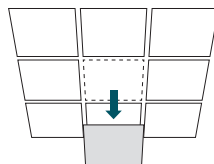

- 2 Umístěte montážní konzoli do středu stropní desky. Označte tři pozice šroubů a pozici ethernet kabelu. Vyvrtejte tři 4mm díry pro šrouby a jednu 25mm díru pro kabel na vyznačených pozicích.

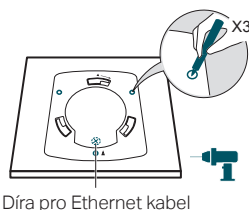

Díra pro Ethernet kabel

- 3 Připevněte montážní konzoli ke stropní desce pomocí tří šroubů M3x30 s kulatou hlavou, podložek a křídlových matek.

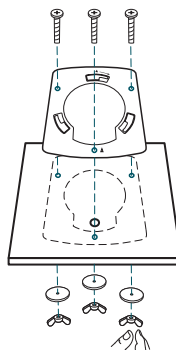

- 4 Proveďte ethernet kabel skrz díru a vraťte stropní desku na své místo.

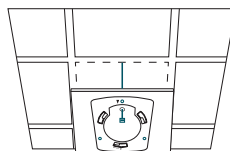

- 5 Připojte ethernetový kabel k portu Ethernet. Přiložte EAP/CAP k montážní konzoli tak, aby šipka na EAP/CAP byla na úrovni šipky na montážní konzoli, poté otáčejte EAP/CAP, dokud nezaklapne na své místo.

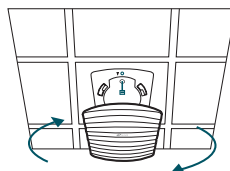

■ Možnost 3: Montáž na zed'

Postupujte podle níže uvedených kroků při instalaci EAP/CAP pomocí přibaleného příslušenství:



Plastové hmoždinky M3x28
(3 ks)



Samořezné šrouby M3x20
(3 ks)

- 1 Jestliže váš ethernetový kabel vede skrz zed', můžete umístit montážní konzoli tak, aby kabel procházel skrz fixační otvor. Označte tři pozice šroubů a poté vyvrtejte tři 6mm díry na vyznačených pozicích.

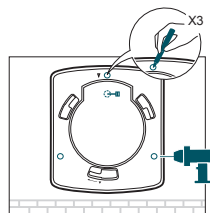

- 2 Vložte plastové hmoždinky do vyvrtaných děr.

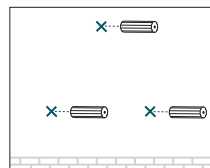

- 3 Připevněte montážní konzoli ke zdi pomocí samořezných šroubů. Ujistěte se, že ramena montážní konzole jsou venku.

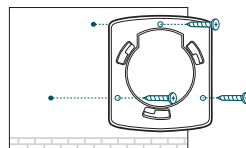

- 4 Připojte ethernetový kabel k portu Ethernet na EAP/CAP.

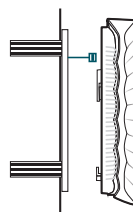

- 5 Přiložte EAP/CAP k montážní konzoli tak, aby šipka na EAP/CAP byla na úrovni šipky na montážní konzoli, poté otáčejte EAP/CAP ve směru hodinových ručiček, dokud nezaklapne na své místo.

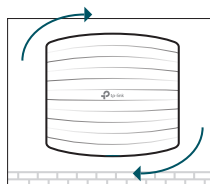

Napájení

■ Napájení pomocí zařízení PSE nebo napájecího adaptéru

Jestliže je výrobek dodán se síťovým adaptérem, napájejte zařízení pomocí zařízení PSE (např. PoE switch) nebo síťového adaptéru.

Pomocí PoE Switche

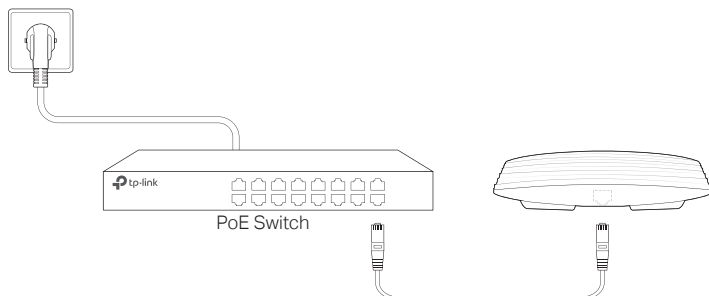

Pomocí síťového adaptéru

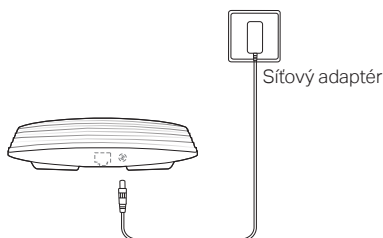

■ Napájení pomocí PoE adaptéru

Jestliže je výrobek dodán s POE adaptérem, napájejte zařízení pomocí POE adaptéru.

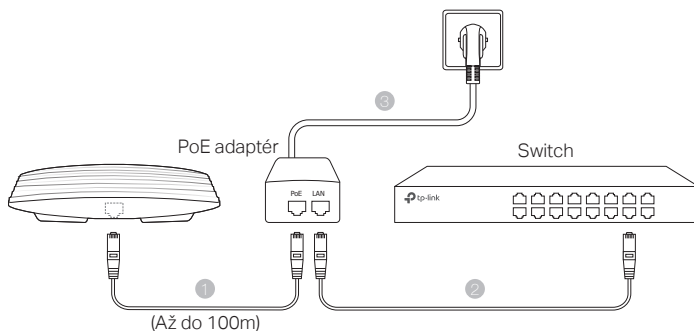

Ескерту: Сурет нақты өнімнен ерекше болуы мүмкін.

Желі топологиясы

■ EAP үшін

EAP үшін типтік желі топологиясы төменде көрсетілген.

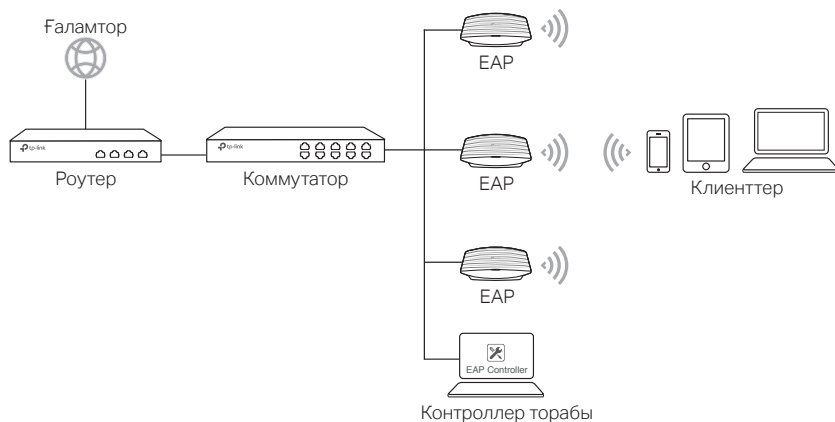

EAP контроллер бағдарламасын іске қосатын компьютер EAP-тарды орталықтандырылып басқару үшін қолданылады, ол EAP-тармен бірдей немесе басқа ішкі желіде болуы мүмкін.

Сіз EAP контроллер бағдарламасын біздің веб-сайттан ала аласыз <http://www.tp-link.com>.

■ CAP (FIT режимі) үшін

CAP үшін типтік желі топологиясы төменде көрсетілген.

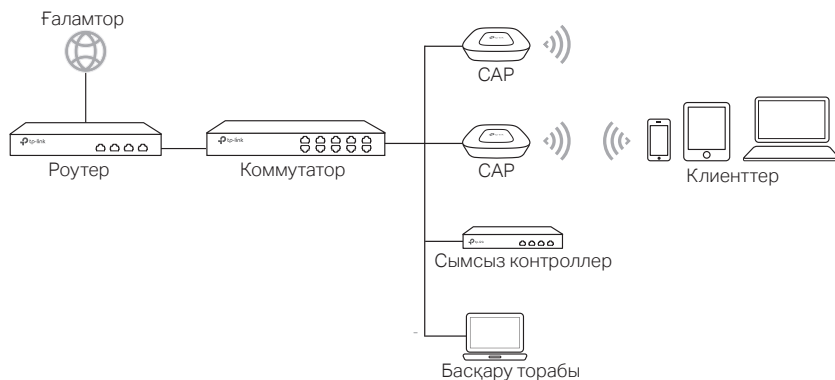

Сымсыз контроллер CAP-тармен бірдей немесе басқа ішкі желіде болуы мүмкін. Және басқару торабы CAP-тарды орталықтандырылып басқаруға сымсыз контроллерге кіру үшін қолданылады.

Құрылғыны орнату

■ 1 тәсіл: Төбелік тіреуіш монтаж

Төбелік тіреуіш монтаж тек келесі бөлшектері бар жабдықтар үшін. EAP/CAP-ті берілген бөлшектермен орнату үшін келесі қадамдарға еріңіз:

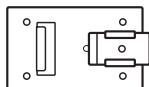

Төбелік Т-тіреуіш қысқыш



M3x6 бастиегі тегіс цилиндр бұрамалар (Саны 5)

- 1 Төбелік Т-тіреуіш қысқышты орналастырыңыз және қозғалмалы бөлігін тіреуіш негізіне қарсы басыңыз.

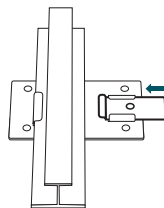

- 2 M3x6 бастиегі тегіс цилиндр бұраманы төбелік Т-тіреуіш қысқышты төбелік тіреуішке бекіту үшін қолданыңыз.

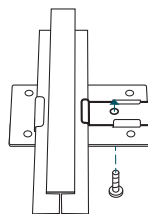

- 3 Монтаждық кронштейнді төбелік Т-тіреуіш қысқышқа төрт M3x6 бастиегі тегіс цилиндр бұрамаларды қолданып тіркеңіз.

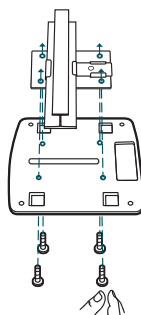

- 4 EAP/CAP-ті монтаждық кронштейнге ARROW 1 (EAP/CAP-та) ARROW 2 (монтаждық кронштейнде) қисытыру арқылы тіркеңіз, кейін EAP/CAP-ты сағат тілінің бағытымен ол орнына бекітілмегенше айналдырыңыз.

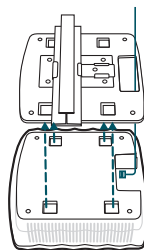

- 5 Ethernet сымын ETHERNET портына жалғаңыз.

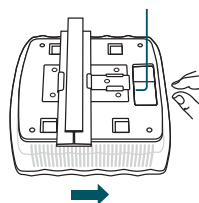

■ 2 тәсіл: Төбелік монтаж

EAP/CAP-ті берілген бөлшектермен орнату үшін төмендегі қадамдарға еріңіз:



- 1 Төбенің бөлімін алып тастаңыз.

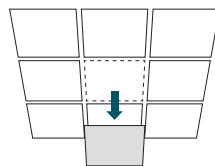

- 2 Монтаждық кронштейнді төбенің бөлімінің ортасына орналыстырыңыз. Бұрама тесіктері үшін үш айқындамаларды және Ethernet сымы тесегі үшін бір айқындаманы белгілеңіз. Бұрамалар үшін үш диаметрі 4мм тесіктерді және Ethernet сымы үшін диаметрі 25мм тесікті белгіленген айқындамаларды тесіңіз.

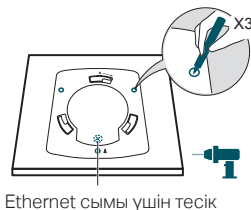

- 3 Монтаждық кронштейнді төбенің бөліміне үш М3×30 бастиегі тегіс цилиндр бұрамаларды, тығырықтарды және қанатты сомындар пайдаланып бекітіңіз.

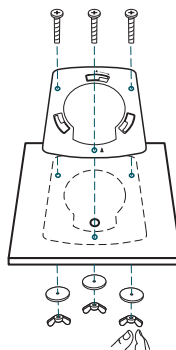

- 4 Ethernet сымын тесіктен өткізіңіз және төбенің бөлімін орнына қайта орнатыңыз.

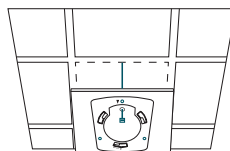

- 5 Ethernet сымын ETHERNET портына жалғаңыз. EAP/CAP-ті монтаждық кронштейнге EAP/CAP-та жебе белгісін монтаждық кронштейннің жебе белгісіне қисытыру арқылы тіркеңіз, кейін EAP/CAP-ты сағат тілінің бағытымен ол орнына бекітілмегенше айналдырыңыз.

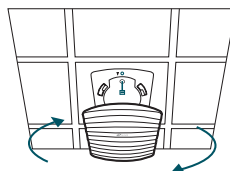

■ 3 тәсіл: Қабырғалық монтаж

EAP/CAP-ті берілген бөлшектермен орнату үшін төмендегі қадамдарға еріңіз:



М3×28 Пластик қабырға анкери
(Саны 3)



М3×20 Саморездер
(Саны 3)

- 1 Егер сіздің Ethernet сымыңыз қабырғадан өтіп тұрса, сіз сымды бекіту тесігі арқылы өткізу үшін монтаждық кронштейнді орналастыра аласыз. Бұрамалар үшін үш айқындамаларды белгілеңіз және кейін белгіленген айқындамаларда диаметрі 6мм үш тесіктерді тесіңіз.

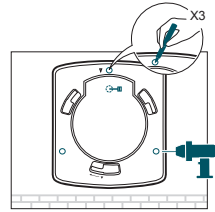

- 2 Диаметрі 6мм тесіктердің ішіне пластик қабырға анкерлерін енгізіңіз.

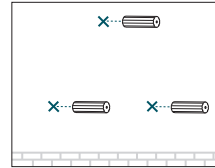

- 3 Монтаждық кронштейн саморездерді анкерлерге кіргізу арқылы қабырғаға бекітіңіз. Монтаждық кронштейн иіндері сыртта екеніне көз жеткізіңіз.

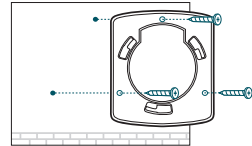

- 4 Ethernet сымын EAP/CAP-тың ETHERNET портына жалғаңыз.

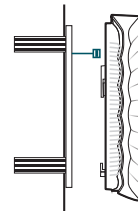

- 5 EAP/CAP-ті монтаждық кронштейнге EAP/CAP-та жебе белгісін монтаждық кронштейннің жебе белгісіне қиыстыру арқылы тіркеңіз, кейін EAP/CAP-ты сағат тілінің бағытымен ол орнына бекітілмегенше айналдырыңыз.

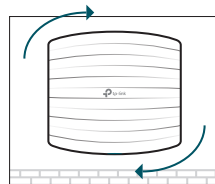

Энергия тұтыну

■ PSE жабдығы немесе қуат адаптері арқылы қуаттаңыз

Егер өнім қуат адаптерімен берілсе, жабдықты PSE жабдығы (PoE коммутаторы секілді) немесе қуат адаптері арқылы қуаттаңыз.

PoE коммутаторы арқылы

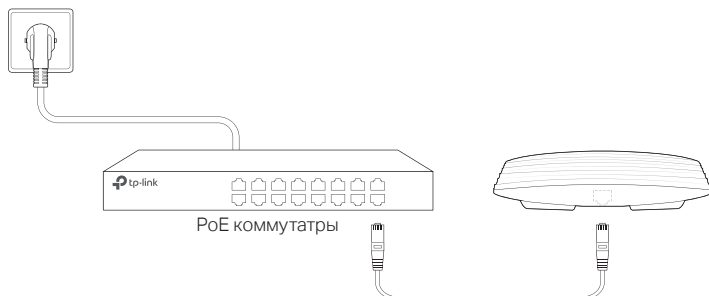

Қуат адаптері арқылы

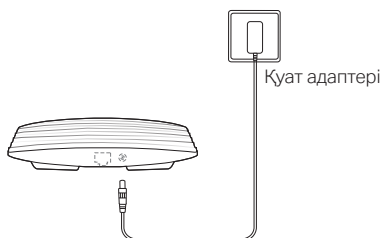

■ PoE адаптері қуаттау

Егер өнім POE адаптерімен берілсе, жабдықты POE адаптері арқылы қуаттаңыз.

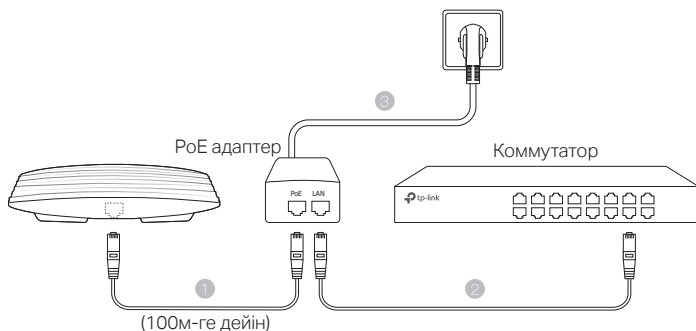

Pastaba: Nuotrauka gali skirtis nuo esamo gaminio.

Tinklo topologija

■ EAP įrenginiams

Tipinė tinklo topologija EAP įrenginiams pavaizduota žemiau.

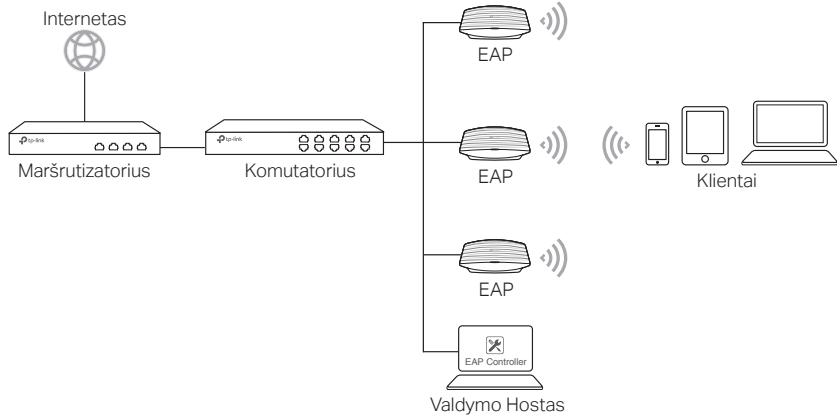

Kompiuteris, kuriame veikia valdymo programinė įranga, gali būti tame pačiame arba kitame potinklyje kaip prieigos taškas.

Programinė įranga EAP Controller galite parsisiųsti iš mūsų svetainės <http://www.tp-link.com>.

■ CAP įrenginiams (Režimas FIT)

Tipinė tinklo topologija CAP įrenginiams pavaizduota žemiau.

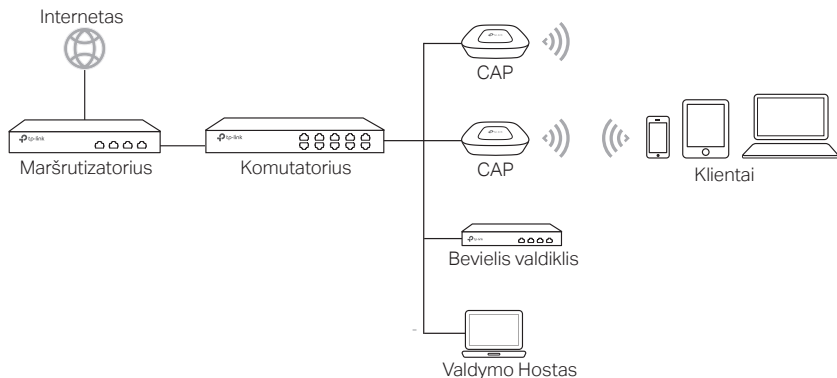

Hostas naudojamas prisijungui prie bevielio valdiklio ir tokiu būdų galima valdyti CAP. Valdiklis gali būti gali būti tame pačiame arba kitame potinklyje, kaip CAP.

Įrangos montavimas

■ 1 variantas: Ant bėgelių

Montavimas ant lubų yra įmanomas tik tiems prietaisams, kurie turi atitinkamus aksesuarus. Atlikite toliau pateiktus veiksmus, kad užmontuotume EAP/CAP prietaisą naudojant pridėtus aksesuarus:

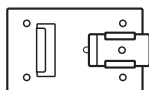

Bėgeliai



Varžtai M3x6 (Il. 5 vnt.)

- 1 Padėkite įtvarą tarp bėgelių rankenu. Perkelkite judantį bėgelio dalį link įtvaro pradžios.

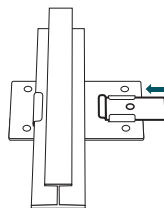

- 2 Pritvirtinkite bėgelį prie įtvaro varžtais M3x6.

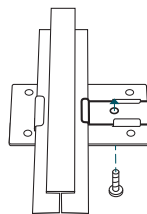

- 3 Pritvirtinkite montavimo laikiklį prie bėgelio su keturiais varžtais M3x6.

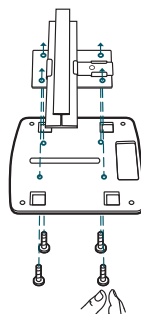

- 4 Pritvirtinkite EAP/CAP įrenginį prie montavimo laikiklio sujungiant ARROW 1 (ant EAP/CAP įrenginio) su ARROW 2 (ant laikiklio). Pasukite EAP/CAP pagal laikrodžio rodyklę, kol jis užsifiksuos.

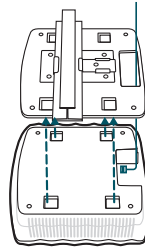

- 5 Prijunkite Eterneto kabelį prie ETHERNETO prievado.

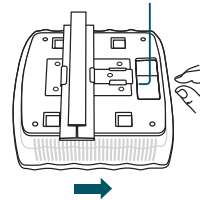

■ 2 variantas: Ant lubų

Atlikite toliau pateiktus veiksmus, kad užmontuotume EAP/CAP prietaisą naudojant pridėtus aksesuarus:



Poveržlės
(3 vnt.)



Sraigčiai M3x30
(3 vnt.)



Veržlės
(3 vnt.)

- 1 Nuimkite lubų plytelę.

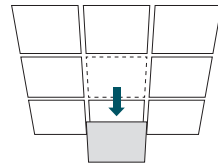

- 2 Montavimo laikiklį pritvirtinkite lubų plokštės centre. Pažymėkite keturias montavimo angas ir anga Eterneto kabeliui. Naudojant tinkamą grąžtą, paruoškite 4 mm skersmens skyles varžtams ir 25 mm skersmens skyles eterneto kabeliui.

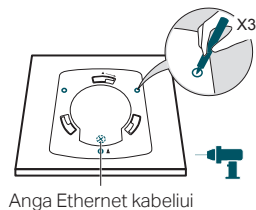

- 3 Pritvirtinkite montavimo laikiklį prie lubų plokštės su varžtais, poveržlėmis ir veržlėmis.

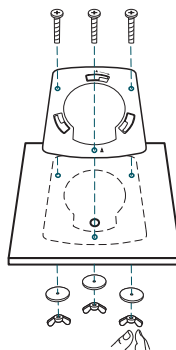

- 4 Prakiškite kabelį pro angą ir įdėkite lubų plytelę atgal į vietą.

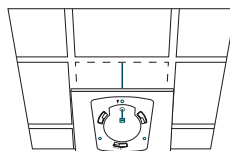

- 5 Prijunkite Eterneto kabelį prie ETHERNETO prievado. Pritvirtinkite EAP/CAP įrenginį prie montavimo laikiklio sujungiant rodyklių ženklus. Pasukite EAP/CAP pagal laikrodžio rodyklę, kol jis užsifiksuos.

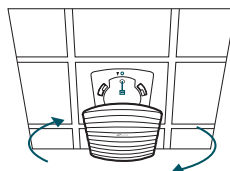

■ 3 variantas: Montavimas ant sienos

Atlikite toliau pateiktus veiksmus, kad užmontuotume EAP/CAP prietaisą naudojant pridėtus aksesuarus:



Sprausteliai M3x28
(3 vnt.)



Savisriegiai M3x20
(3 vnt.)

- 1 Jei jūsų Etherneto kabelis nukreiptas už sienos, montavimo laikiklį galite nustatyti taip, kad kabelis pereitų per tvirtinimo angą. Pažymėkite trys taškus ant sienos ir panaudojant grąžtą paruoškite trys 6-mm skyles varžtam.

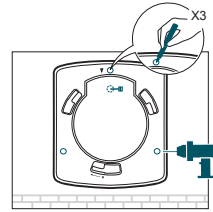

- 2 Įdėkite kaiščius į 6mm skyles.

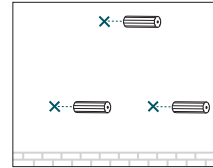

- 3 Tada įdėkite į jas savisriegius. Įsitinkinkite, kad montavimo laikiklio pečiai yra išorėje.

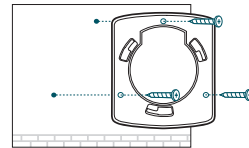

- 4 Prijunkite Etherneto kabelį prie Etherneto prievado EAP/CAP įrenginyje.

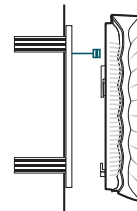

- 5 Pritvirtinkite EAP/CAP įrenginį prie montavimo laikiklio sujungiant rodyklių ženklus. Pasukite EAP/CAP pagal laikrodžio rodyklę, kol jis užsifiksuos.

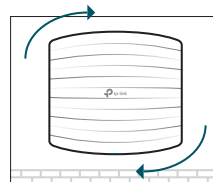

Maitinimas

■ Maitinimas naudojant maitinimo šaltinį ar PSE

Įrenginiai EAP/CAP gali būti maitinami naudojant PSE (pvž. PoE komutatorius) arba įkrovikliu.

Naudojant PoE komutatorių

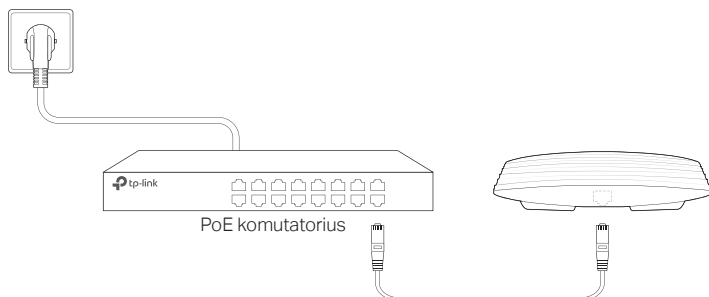

Naudojant maitinimo šaltinį

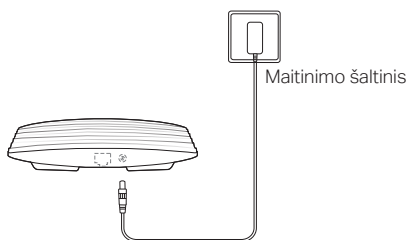

■ Maitinimas per PoE adapterį

Jeigu įrenginys turi pridėtą maitinimo PoE adapterį, prijunkite naudojant pridėtą PoE adapterį.

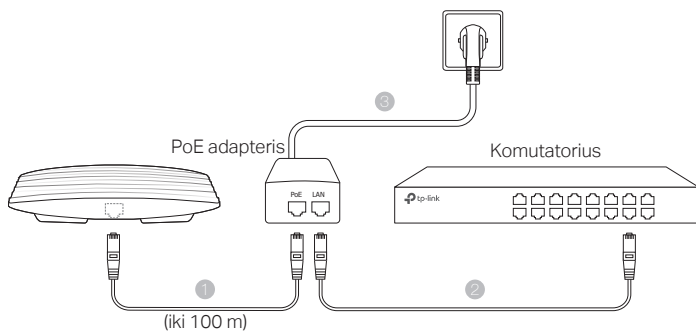

Megjegyzés: a képen látható termék eltérhet az ön termékétől.

Hálózati felépítés

■ EAP-hoz

Egy jellegzetes hálózati felépítés EAP esetében az alábbi képen látható.

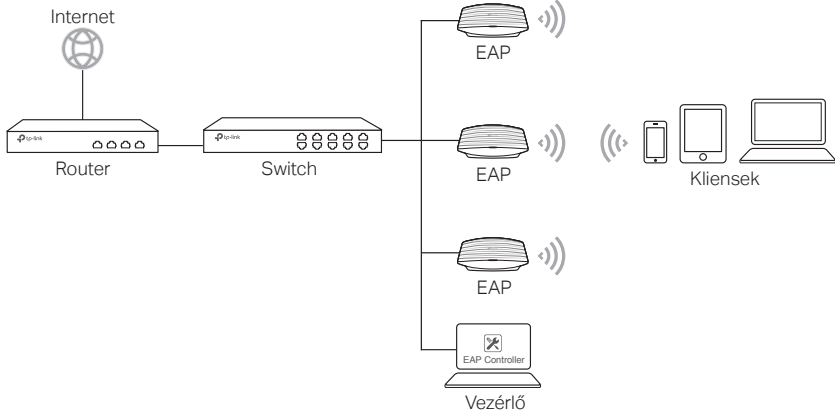

Egy számítógépen futtatható az EAP vezérlőprogram, ami azonos vagy eltérő alhálózaton lehet az EAP-ékkal, és az EAP-ék központi vezérlésére szolgál. A Vezérlőprogram megtalálható a honlapunkon: <http://www.tp-link.com/hu>.

■ CAP-hez (Egyedüli AP módban)

Egy jellegzetes hálózati felépítés CAP esetében az alábbi képen látható.

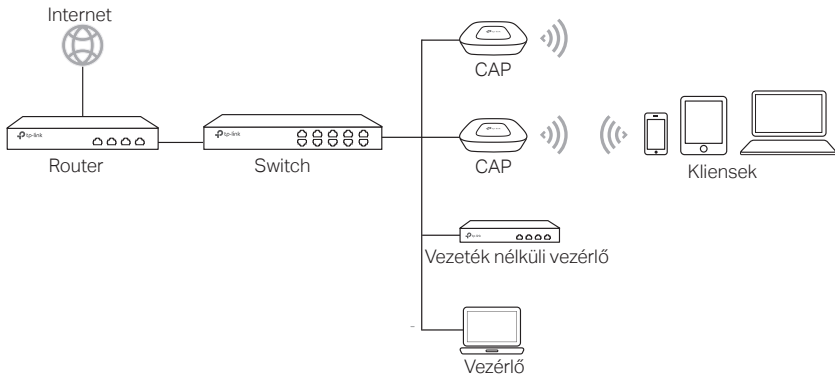

A Vezeték nélküli vezérlő azonos vagy eltérő alhálózaton lehet az CAP-ékkal. A vezérlő egységgel beléphet a vezeték nélküli vezérlőbe, és központilag felügyelheti az eszközöket.

Elhelyezés

■ 1. lehetőség: plafonsínbe szerelés

Az mennyezeti sín csak azokhoz a termékekhez elérhető, amelyekhez az alábbi tartozékok rendelkezésre állnak. Kövesse a lenti lépéseket az EAP/CAP felszereléséhez a mellékelt kiegészítőkkal:

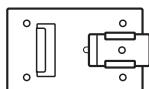

T-sínes plafon rögzítő



M3×6 csillagcsavar (5 db)

- 1 Helyezze el a mennyezeti T-sín pántot, és a mozgó részt nyomja be a sín felé.

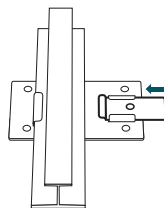

- 2 Használjon egy M3X6 csillagcsavart, hogy a T-sínt rögzítse a plafon sínhez.

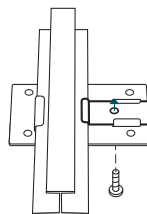

- 3 Illessze a rögzítő konzolt a mennyezeti T-sínhez 4 db M3X6 csillagcsavar segítségével.

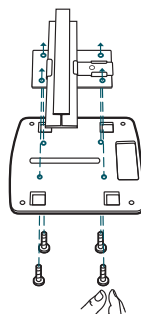

- 4 Illesse össze az EAP/CAP-t a tartószerkezettel az egyik nyíl (EAP/CAP) és a másik nyíl (tartószerkezet) segítségével, majd forgassa a EAP/CAP-t az órajárásával megegyező irányba, amíg a helyére nem pattan.

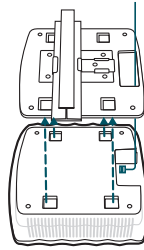

- 5 Csatlakoztassa az Ethernet kábelt az ETHERNET porthoz.

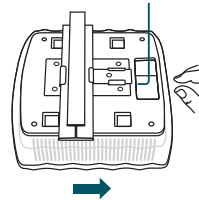

■ 2. lehetőség Plafonra szerelés

Kövesse a lenti lépéseket az EAP/CAP felszereléséhez a mellékelt kiegészítőkkal:

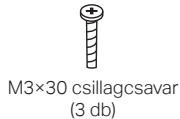

- 1 Vegye le a felszerelésre kiszemelt panelt a plafonról.

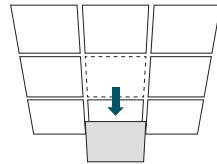

- 2 Helyezze a szerelőkeretet a mennyezet elem közepére. Jelölje be a csavarok pozícióját a furatokhoz és egy furatot az Ethernet kábelnek. Fúrjon három 4 mm-es lyukat a csavaroknak és egy 25 mm-es lyukat az Ethernet kábelnek.

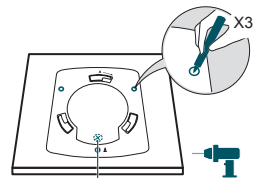

Furat az Ethernet kábelnek

- 3 Biztosítsa a rögzítő konzolt a mennyezeti burkolólaphoz a három M3x30 csillagcsavarral, csavaralátéttel és szárnyas anyákkal.

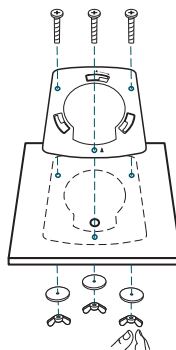

- 4 Húzza át az Ethernet kábelt a lyukon, és illessze vissza plafon elemet a helyére.

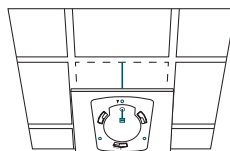

- 5 Csatlakoztassa az Ethernet kábelt az ETHERNET porthoz. Illessze össze az EAP/CAP-t a tartószerkezettel az egyik nyíl (EAP/CAP) és a másik nyíl (tartószerkezet) segítségével, majd forgassa a EAP/CAP-t, amíg a helyére nem pattan.

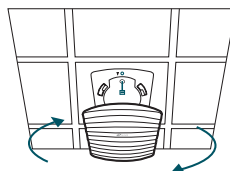

■ 3. lehetőség: falra szerelés

Kövesse a lenti lépéseket az EAP/CAP felszereléséhez a mellékelt kiegészítőkkal:



M3×28 műanyag tipl
(3 db)



M3×20 önfúró csavar
(3 db)

- 1 Ha az Ethernet kábel a falból jön ki, a rögzítő lyukon keresztül helyezze el a rögzítő konzolt. Jelölje meg a 3 furat helyét, majd fúrjon három, 6 mm átmérőjű lyukat a megjelölt helyekre.

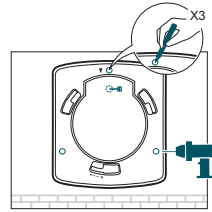

- 2 Helyezze be a tipliket a 6 mm-es furatokba.

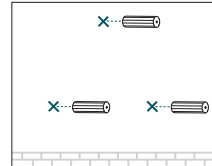

- 3 Rögzítse a fali konzolt az önfúró csavarokkal, amiket a műanyag tiplikbe csavar. Győződjön meg, hogy rögzítő sín a külső oldalon helyezkedik el.

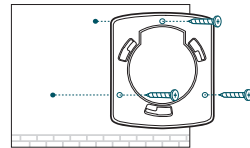

- 4 Csatlakoztassa az Ethernet kábelt az ETHERNET porthoz.

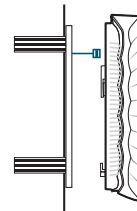

- 5 Illessze össze az EAP/CAP-t a tartószerkezettel az egyik nyíl (EAP/CAP) és a másik nyíl (tartószerkezet) segítségével, majd forgassa a EAP/CAP-t, amíg a helyére nem pattan.

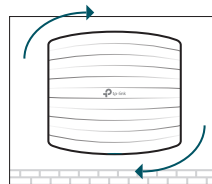

Tápellátás

■ Tápellátás PoE-s eszközön vagy tápegységen keresztül

Ha a termék rendelkezik tápegységgel, elláthatja táppal az EAP-t PoE támogatott eszközzel (például egy PoE switch) vagy hálózati adapterrel.

PoE Swich-en keresztül

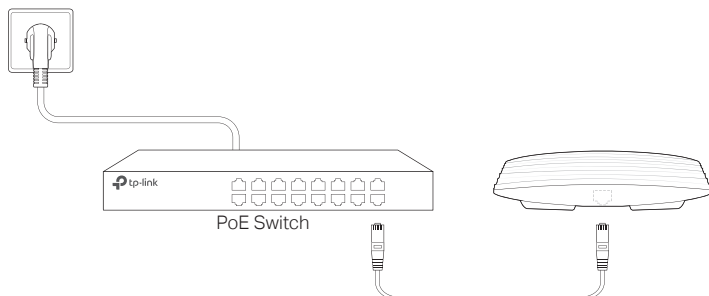

Tápegységen keresztül

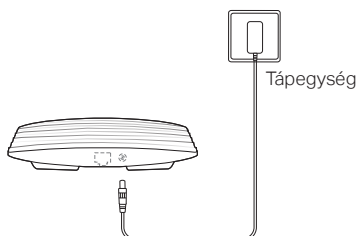

■ PoE adapteren keresztül

Ha a termék rendelkezik PoE adapterrel, elláthatja táppal az eszközt PoE adapteren keresztül.

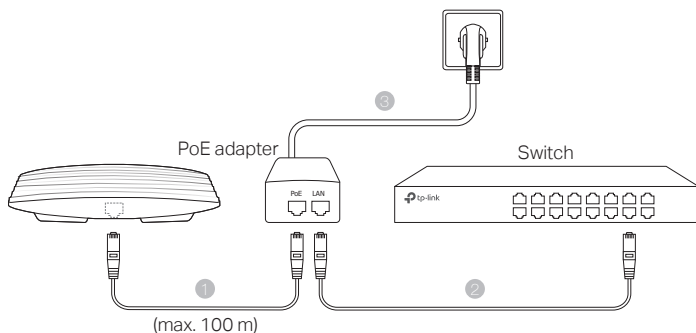

Uwaga: Urządzenie na ilustracjach może różnić się od posiadanego.

Topologia sieci

■ Dla urządzeń EAP

Typową topologię sieci dla urządzeń EAP pokazano poniżej.

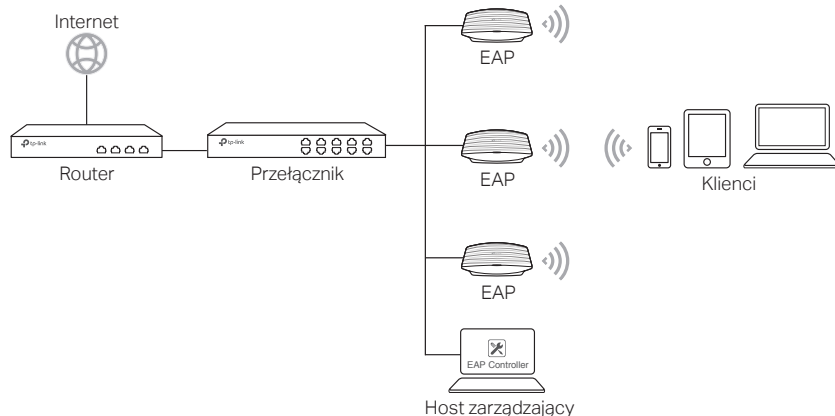

Komputer, na którym uruchomione jest oprogramowanie zarządzające, może być w tej samej lub innej podsieci co punkty dostępowe.

Oprogramowanie EAP Controller możesz pobrać z naszej strony <http://www.tp-link.com>.

■ Dla urządzeń CAP (Tryb FIT)

Typową topologię sieci dla urządzeń CAP pokazano poniżej.

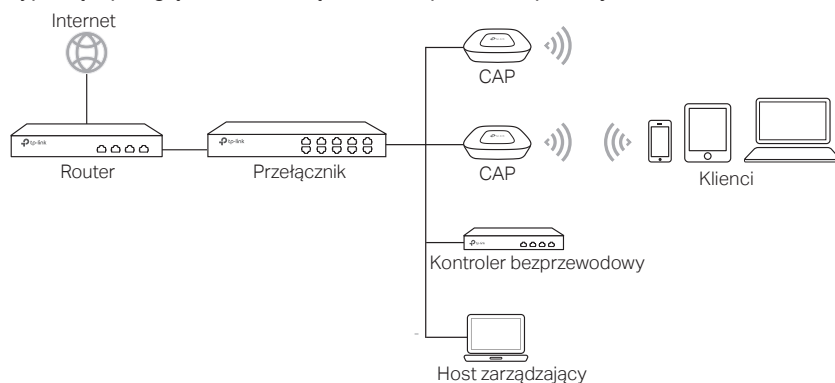

Host służy do logowania się do kontrolera bezprzewodowego i zarządzania w ten sposób punktami dostępowymi. Kontroler może być w tej samej lub innej podsieci co punkty dostępowe.

Instalacja sprzętu

■ Opcja 1: Montaż na szynie sufitowej

Montaż na suficie możliwy jest jedynie w przypadku urządzeń, które posiadają odpowiednie akcesoria. Zastosuj się do poniższych kroków, aby zainstalować urządzenie EAP/CAP korzystając z następujących akcesoriów:

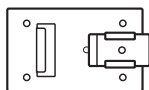

Klips do szyny sufitowej



Śruby z łbem walcowym M3x6
(5 szt.)

- 1 Ustaw klips i dociśnij jego ruchomą część do podstawy szyny.

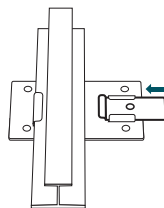

- 2 Użyj śruby z łbem walcowym M3x6, aby przymocować klips do szyny.

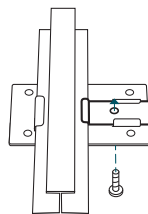

- 3 Przymocuj wspornik montażowy do klipsu za pomocą śrub z łbem walcowym M3x6.

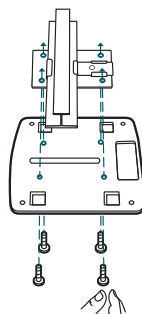

- 4 Przymocuj urządzenie EAP/CAP do wspornika montażowego, łącząc ARROW 1 (na urządzeniu EAP/CAP) z ARROW 2 (na wsporniku). Obróć EAP/CAP zgodnie z ruchem wskazówek zegara, aż wskoczy w zatrzask.

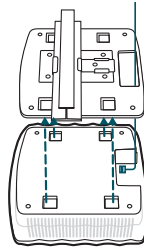

- 5 Podłącz kabel Ethernet do portu ETHERNET.

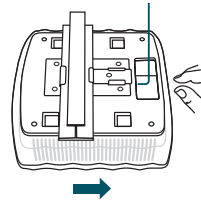

■ Opcja 2: Montaż na suficie

Zastosuj się do poniższych kroków, aby zainstalować urządzenie EAP/CAP korzystając z następujących akcesoriów:



Podkładki
(3 szt.)



Wkręty M3x30
(3 szt.)



Nakrętki skrzydełkowe
(3 szt.)

- 1 Zdejmij płytę sufitową.

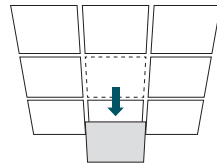

- 2 Wspornik montażowy umieść pośrodku płyty sufitowej. Zaznacz pozycje trzech gniazd montażowych oraz otworu na kabel Ethernet. Za pomocą odpowiedniego wiertła przygotuj trzy 4-milimetrowe otwory na wkręty oraz 25-milimetrowy otwór na kabel Ethernet.

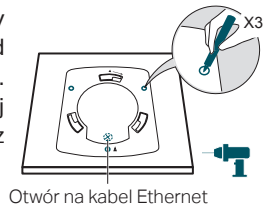

- 3 Przymocuj wspornik montażowy do płyty sufitowej za pomocą wkrętów, podkładek i nakrętek skrzydełkowych.

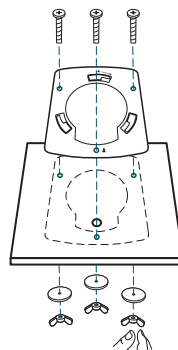

- 4 Przeprowadź kabel przez otwór i umieść płytę sufitową z powrotem na miejscu.

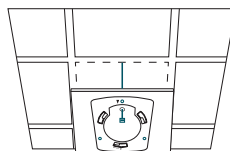

- 5 Podłącz kabel Ethernet do portu ETHERNET. Przymocuj urządzenie EAP/CAP do wspornika montażowego, łącząc ze sobą znaki strzałek. Obróć EAP/CAP zgodnie z ruchem wskazówek zegara, aż wskoczy w zatrzask.

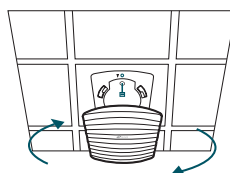

■ Opcja 3: Montaż na ścianie

Zastosuj się do poniższych kroków, aby zainstalować urządzenie EAP/CAP korzystając z następujących akcesoriów:



Plastikowe kołki rozporowe M3x28
(3 szt.)



Wkręty samogwintujące M3x20
(3 szt.)

- 1 Jeżeli twój kabel Ethernet poprowadzony jest za ścianą, wspornik montażowy możesz ustawić tak, aby kabel przechodził przez otwór mocujący. Zaznacz trzy punkty na ścianie i za pomocą wiertła przygotuj trzy 6-milimetrowe otwory na wkręty.

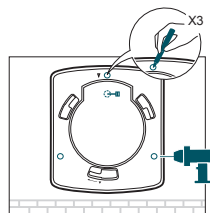

- 2 Umieść plastikowe kołki rozporowe w 6-milimetrowych otworach.

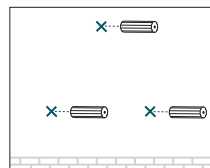

- 3 Następnie włóż do nich wkręty samogwintujące. Upewnij się, że ramiona wspornika są na zewnątrz.

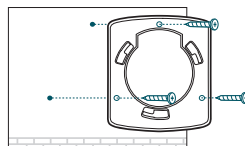

- 4 Podłącz kabel Ethernet do portu ETHERNET na urządzeniu EAP/CAP.

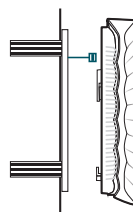

- 5 Przymocuj urządzenie EAP/CAP do wspornika montażowego, łącząc ze sobą znaki strzałek. Obróć EAP/CAP zgodnie z ruchem wskazówek zegara, aż wskoczy w zatrzask.

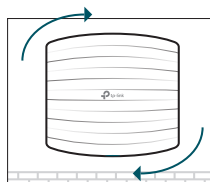

Zasilanie

■ Zasilanie za pomocą urządzenia PSE lub zasilacza

Urządzenia EAP/CAP zasilane są za pomocą urządzenia PSE (np. przełącznika PoE) lub zasilacza.

Przy użyciu przełącznika PoE

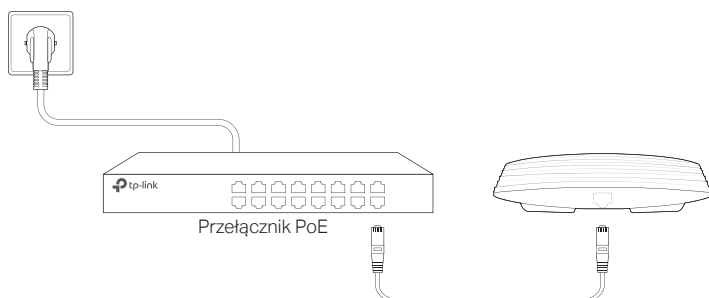

Przy użyciu zasilacza

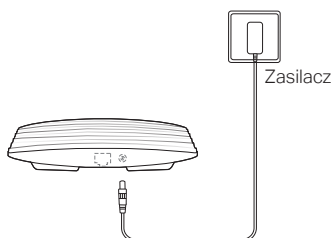

■ Zasilanie za pomocą adaptera PoE

Jeżeli do produktu dołączony jest adapter PoE, do zasilania urządzenia stosuj adapter PoE.

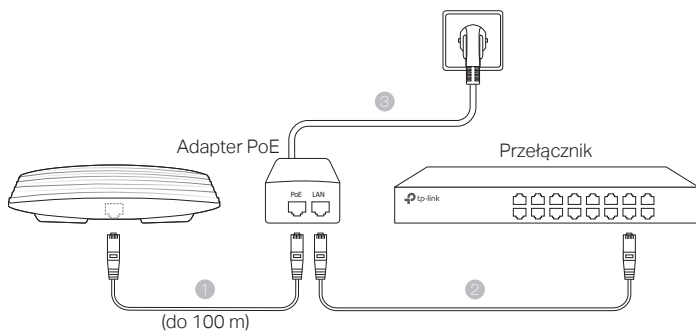

Примечание: Изображение может отличаться от настоящего устройства.

Схема сети

■ Для точки доступа EAP

Ниже указана типичная схема сети, в которой используются точки доступа EAP.

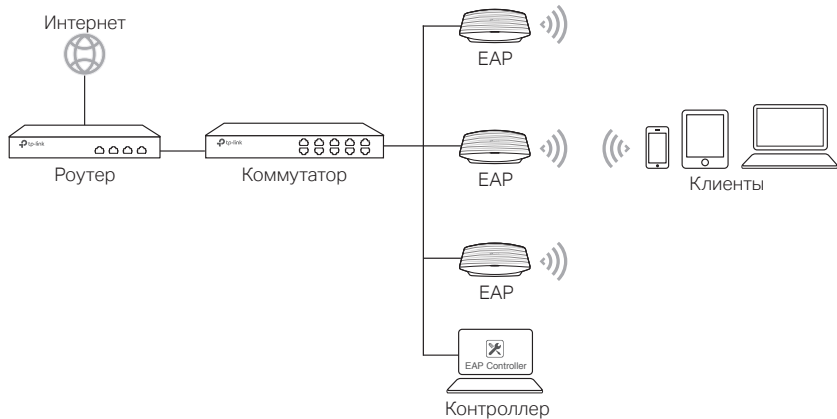

Компьютер, на котором используется утилита EAP Controller, применяется для централизованного управления точками доступа EAP и может находиться в одной или разных подсетях с точками доступа EAP.

Вы можете загрузить утилиту EAP Controller с нашего веб-сайта <http://www.tp-link.com>.

■ Для точки доступа CAP (режим FIT)

Ниже указана типичная схема сети, в которой используются точки доступа CAP.

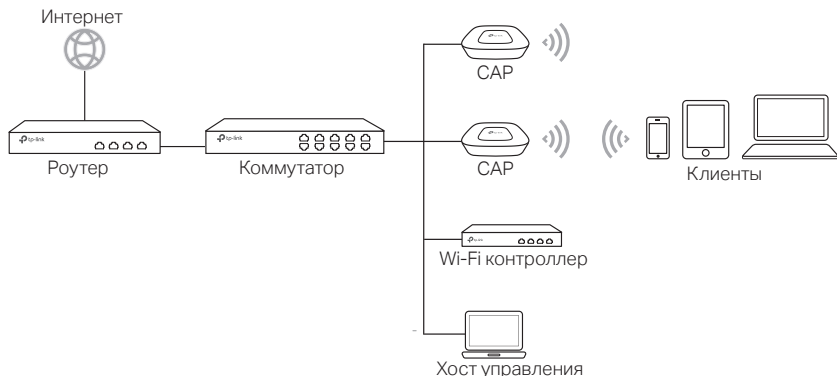

Wi-Fi контроллер может находиться в одной или разных подсетях с точками доступа CAP. Хост управления применяется для входа в Wi-Fi контроллер для централизованного управления точками доступа CAP.

Установка устройства

■ Метод 1: Установка на потолочные рельсы

Данный метод применяется только для устройств со следующими запасными частями. Следуйте нижеуказанным шагам для монтажа точки доступа EAP/CAP с помощью запасных частей в комплекте:

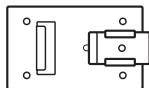

Т-образная прижимная планка для потолка



M3×6 Шурупы с полукруглой головкой (5 шт.)

- 1 Установите Т-образную прижимную планку для потолка и сдвиньте подвижную деталь в сторону основания планки.

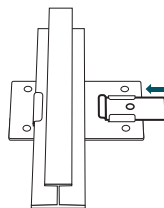

- 2 Используйте шурупы с полукруглой головкой M3×6 для крепления Т-образной прижимной планки к потолочным рельсам.

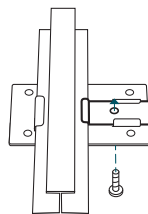

- 3 Зафиксируйте крепление к Т-образной прижимной планке с помощью четырёх шурупов с полукруглой головкой M3×6.

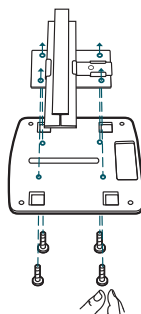

- 4 Зафиксируйте устройство к креплению, выравняв СТРЕЛКУ 1 (на EAP/CAP) со СТРЕЛКОЙ 2 (на креплении), затем поверните устройство по часовой стрелке, до тех пор, пока защёлки не встанут на свои места.

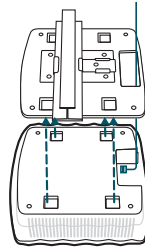

- 5 Подключите кабель Ethernet к порту ETHERNET.

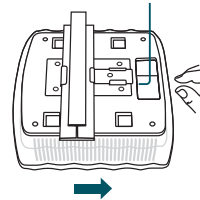

■ Метод 2: Установка на потолке

Следуйте нижеуказанным шагам для монтажа точки доступа EAP/CAP с помощью запасных частей в комплекте:



Шайбы
(3 шт.)



M3×30 Шурупы с полукруглой
головкой (3 шт.)



Гайки с ушами
(3 шт.)

- 1 Снимите потолочную панель.

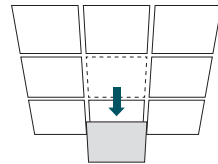

- 2 Расположите крепление по центру потолочной панели. Отметьте положение трёх крепёжных отверстий и отверстие для кабеля Ethernet. Подберите подходящее сверло и просверлите отверстия для болтов размером 4 мм, затем сделайте 25 мм отверстие для кабеля Ethernet по центру сделанных вами отметок.

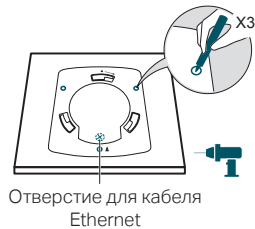

- 3 Зафиксируйте крепление на потолочной панели с помощью трёх шурупов с полукруглой головкой М3×30, шайб и гаек с ушками.

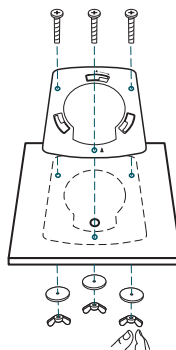

- 4 Проденьте кабель Ethernet через отверстие и поместите потолочную плиту обратно на место.

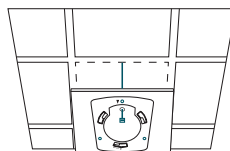

- 5 Подключите кабель Ethernet к порту ETHERNET. Прикрепите устройство к креплению, выровняв стрелку на EAP/CAP со стрелкой на креплении, затем поверните устройство по часовой стрелке, до тех пор, пока защёлки не встанут на свои места.

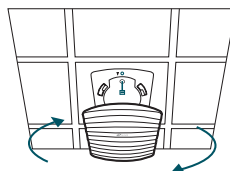

■ Метод 3: Установка на стене

Следуйте нижеуказанным шагам для монтажа точки доступа EAP/CAP с помощью запасных частей в комплекте:



М3×28 Пластиковые анкеры
(3 шт.)



М3×20 Саморезы
(3 шт.)

- 1 Если ваш кабель Ethernet проходит через стену, вы можете установить крепление, чтобы продеть кабель через отверстие. Отметьте положение трёх крепёжных отверстий. Подберите подходящее сверло и просверлите три отверстия для болтов размером 6 мм по центру сделанных вами отметок.

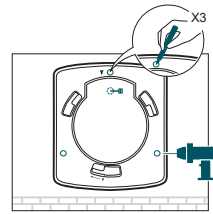

- 2 Вставьте пластиковые анкеры в 6 мм отверстия.

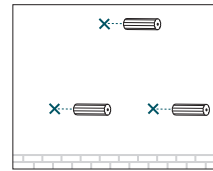

- 3 Зафиксируйте крепление к стене, вкручивая саморезы в анкеры. Убедитесь, что крепления установлены выступами наружу.

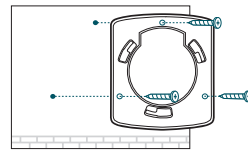

- 4 Подключите кабель Ethernet к порту ETHERNET на устройстве.

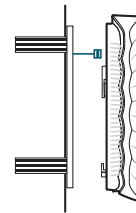

- 5 Зафиксируйте устройство к креплению, выравняв стрелку на EAP/CAP со стрелкой на креплении, затем поверните устройство по часовой стрелке, до тех пор, пока защёлки не встанут на свои места.

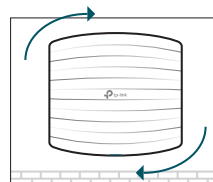

Режим электропитания

■ Питание точки доступа EAP/CAP может осуществляться с помощью питающего устройства или адаптера питания.

Если в комплект входит адаптер питания, вы можете запитать точку доступа EAP/CAP с помощью питающего устройства (например, PoE-коммутатора) или адаптера питания.

Питание от PoE-коммутатора

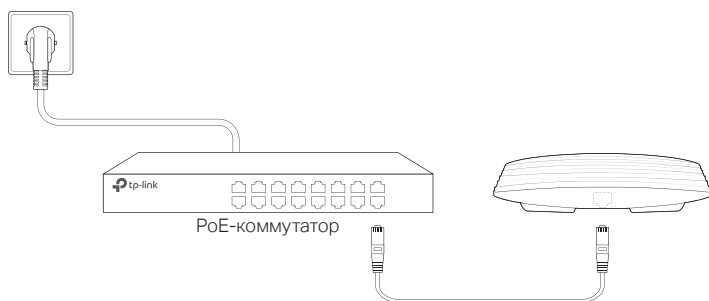

С помощью адаптера питания

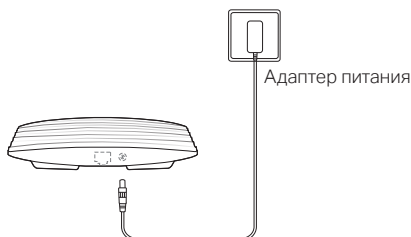

■ Питание через PoE-адаптер

Если в комплект входит PoE-адаптер, вы можете запитать устройство с помощью PoE-адаптера.

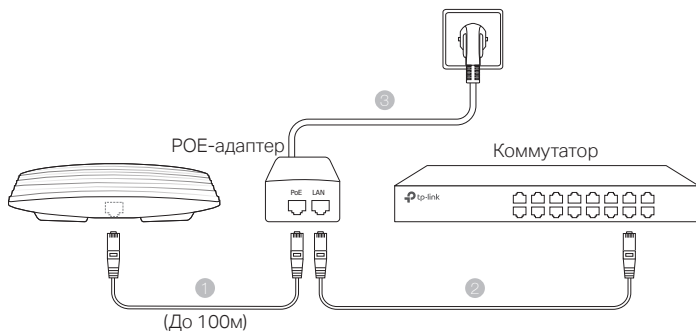

Notă: Imaginile pot diferi de produsul real.

Topologie rețea

■ Pentru EAP

O topologie de rețea tipică pentru EAP este prezentată mai jos.

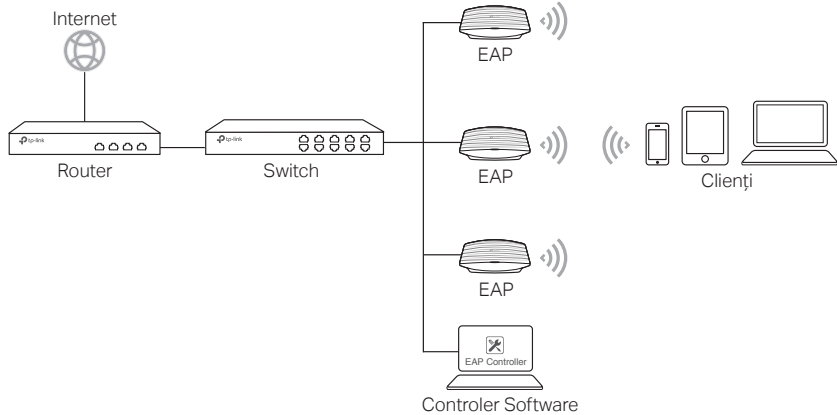

Un computer care rulează aplicația EAP Controller și care poate fi în aceeași subrețea sau în altă subrețea cu EAP-urile, este utilizat pentru a administra centralizat echipamentele EAP.

Poți descărca aplicația EAP Controller de pe website-ul nostru <http://www.tp-link.com>.

■ Pentru CAP (Mod FIT)

Mai jos este reprezentată o topologie tipică de rețea cu echipamente CAP.

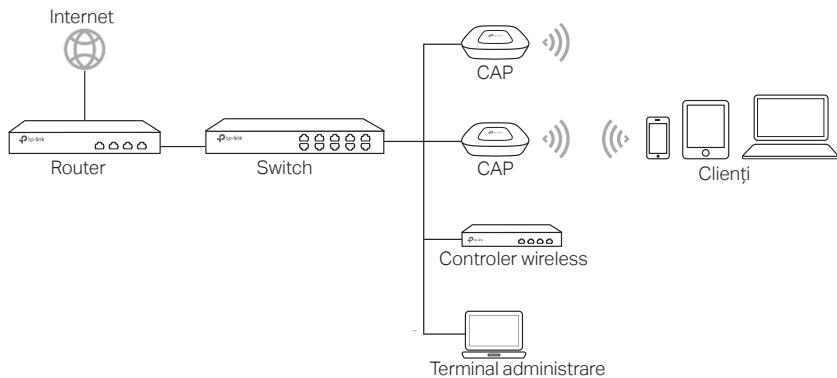

Controlerul wireless poate fi din aceeași subrețea cu echipamentele CAP sau din altă subrețea. Terminalul de administrare este utilizat la autentificarea în controlerul wireless pentru a administra centralizat echipamentele CAP.

Instalare hardware

■ Opțiunea 1: Montare pe șina tavanului fals

Modalitatea de prindere pe șina tavanului fals este disponibilă doar la dispozitivele care vin însoțite de următoarele accesorii. Respectă pașii de mai jos pentru a monta EAP/CAP-ul folosind accesoriile furnizate:

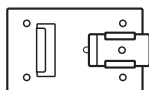

Clemă de prindere pe
șina tavanului fals



Șuruburi M3×6 (5 bucăți)

- 1 Poziționează clema de prindere pe șină și împinge partea mobilă către baza acesteia.

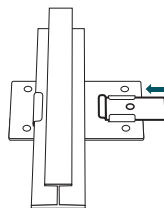

- 2 Folosește un șurub M3×6 pentru a fixa clema pe șina tavanului fals.

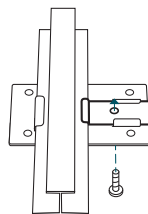

- 3 Atașează suportul de montare la clema de prindere folosind patru șuruburi M3x6.

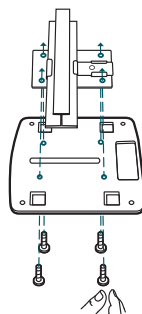

- 4 Atașează dispozitivul EAP/CAP la suportul de montare aliniind SĂGEATA 1 (de pe EAP/CAP) cu SĂGEATA 2 (de pe suportul de montare) și apoi rotește EAP/CAP-ul în sensul acelor de ceasornic până când acesta se fixează în poziție.

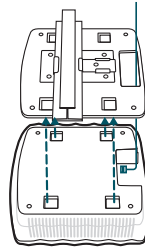

- 5 Conectează cablul de rețea la portul ETHERNET.

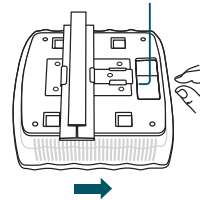

■ Opțiunea 2: Montare pe tavan fals

Respectă pașii de mai jos pentru a instala dispozitivul EAP/CAP folosind accesoriile furnizate:



Șaibe
(3 bucăți)



Șuruburi M3x30
(3 bucăți)



Piulițe fluture
(3 bucăți)

- 1 Demontează panoul dorit din tavanul fals.

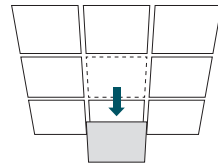

- 2 Poziționează suportul de montare în centrul panoului ales. Marchează pozițiile celor trei găuri pentru șuruburi și pentru o gaură necesară cablului de rețea. Cu ajutorul bormașinii realizează trei găuri de 4mm și o gaură de ~25mm pentru cablul de rețea.

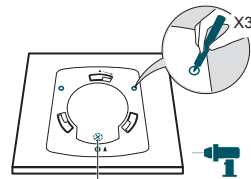

Gaură pentru cablul de rețea

- 3 Fixează suportul de montare pe panoul de tavan fals folosind trei șuruburi M3x30, trei șaibe și trei piulițe fluture.

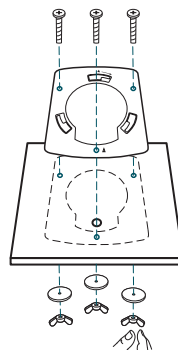

- 4 Introdu cablul de rețea prin gaură, iar apoi re poziționează panoul în tavan.

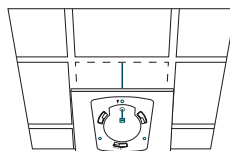

- 5 Conectează cablul de rețea la portul ETHERNET. Atașează dispozitivul EAP/CAP la suportul de montare aliniind săgeata de pe EAP/CAP cu săgeata de pe suportul de montare și apoi rotește EAP/CAP-ul în sensul acelor de ceasornic până când acesta se fixează în poziție.

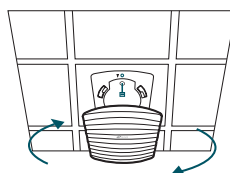

■ Opțiunea 3: Montare pe perete

Respectă pașii de mai jos pentru a instala EAP/CAP-ul folosind accesoriile furnizate:



Dibluri din plastic M3x28
(3 bucăți)



Șuruburi autofiletante M3x20
(3 bucăți)

- 1 În situația în care cablul Ethernet iese din perete, poți poziționa suportul de montare astfel încât să permită trecerea cablului prin orificiul de fixare. Marchează trei poziții pentru șuruburi și realizează 3 găuri cu diametrul de 6 mm.

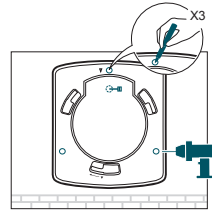

- 2 Introduceți diblurile din plastic în găurile de 6mm din perete.

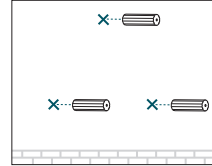

- 3 Fixează suportul de montare pe perete înșurubând șuruburile autofiletante în dibluri. Asigură-te că lamelele de prindere de pe suportul de montare sunt în afară.

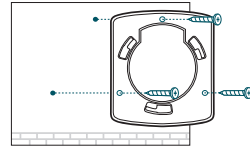

- 4 Conectează cablul de rețea la portul ETHERNET al dispozitivului EAP/CAP.

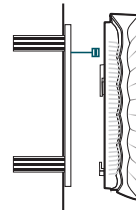

- 5 Atașează dispozitivul EAP/CAP la suportul de montare aliniind săgeata de pe EAP/CAP cu săgeata de pe suportul de montare și apoi rotește EAP/CAP-ul până când acesta se fixează în poziție.

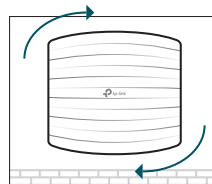

Alimentarea electrică

■ Alimentare prin intermediul unui dispozitiv PSE sau cu adaptorul de alimentare

Alimentați echipamentul prin intermediul unui dispozitiv PSE (Power Sourcing Equipment) cum ar fi un switch PoE sau cu adaptorul de alimentare (dacă produsul este însoțit de un adaptor de alimentare).

Prin intermediul unui Switch PoE

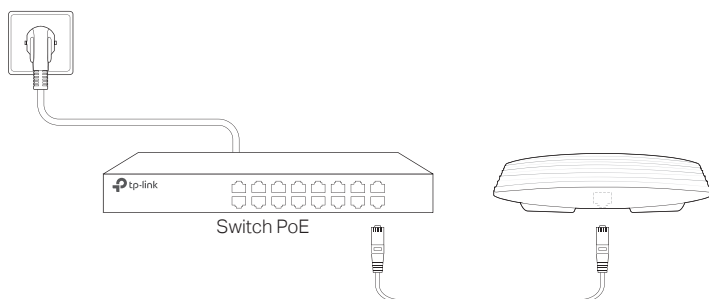

Folosind adaptorul de alimentare

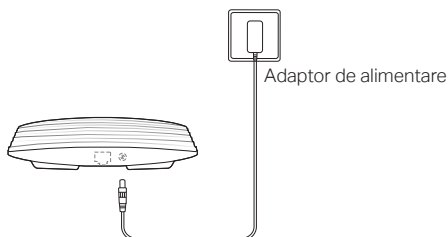

■ Alimentare prin intermediul unui Adaptor PoE

Dacă produsul este însoțit de un adaptor PoE, alimentați dispozitivul prin intermediul adaptorului PoE.

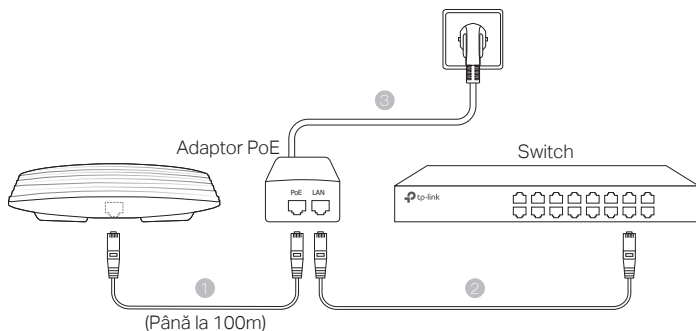

Poznámka: Obrázok sa môže oproti skutočnému výrobku líšiť.

Topológia siete

■ Pre EAP

Typická topológia siete pre EAP je uvedená nižšie.

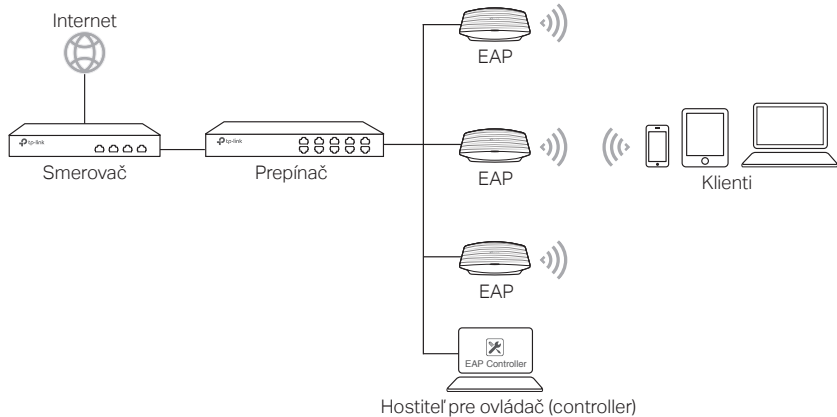

V počítači beží softvér EAP Controller, ktorý môže mať rovnakú alebo odlišnú podsieť v súvislosti s EAP a používa sa na centrálnu správu EAP.

Softvér ovládača EAP môžete získať na webovej stránke <http://www.tp-link.com>.

■ Pre CAP (režim FIT)

Typická topológia siete pre CAP je uvedená nižšie.

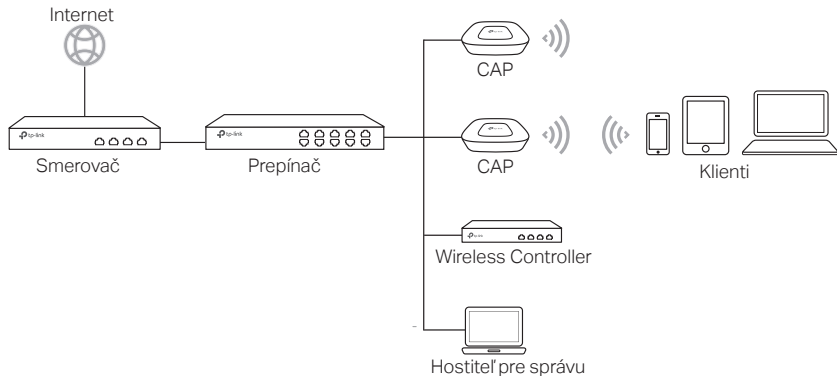

Bezdrôtová riadiaca jednotka môže byť v rovnakej alebo odlišnej podsieti s CAP. A hostiteľ pre správu sa používa na prihlásenie sa do Wireless Controller jednotky na centrálnu správu CAP.

Inštalácia hardvéru

■ Možnosť 1: Montáž stropných koľajničiek

Montáž stropných koľajničiek sa týka iba zariadení s nasledovným príslušenstvom. Postupujte podľa inštrukcií na inštaláciu EAP/CAP s dodaným príslušenstvom:

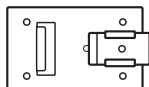

Stropná úchytka T-koľajničky



Skrutky M 3X6 (počet 5)

- 1 Umiestnite stropnú úchytka T-koľajničky a zatlačte posuvnú časť smerom k základni koľajničky.

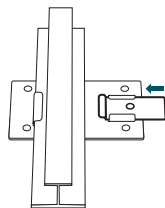

- 2 Použite skrutku M 3X6 na zabezpečenie úchytka T-koľajničky k stropnej koľajničke.

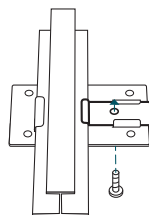

- 3 Pripevnite montážnu konzolu k úchytke stropnej T-koľajničky pomocou skrutiek M 3X6.

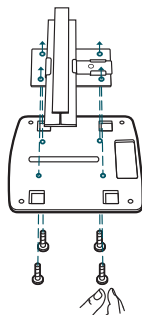

- 4 Pripevnite EAP/CAP k montážnej konzole tak, že zarovnáte ŠÍPKU 1 (na EAP/CAP) so ŠÍPKOU 2 (na montážnej konzole), potom otočte EAP/CAP v smere hodinových ručičiek, kým nezapadne na svoje miesto.

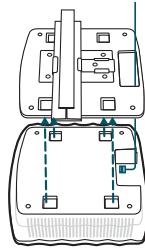

- 5 Pripojte ethernetový kábel k ETHERNETOVÉMU konektoru.

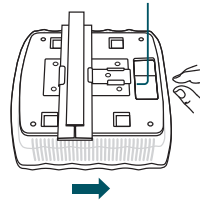

■ Možnosť 2: Montáž na strop

Postupujte podľa inštrukcií na inštaláciu EAP/CAP s dodaným príslušenstvom:



Podložky
(počet 3)



Skrutky M 3X30
(počet 3)



Matice s krídelkami
(počet 3)

- 1 Odstráňte stropnú doštičku.

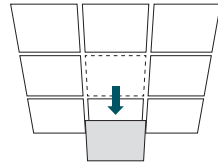

- 2 Umiestnite montážnu konzolu do stredy stropnej doštičky. Označte tri polohy pre otvory skrutiek a polohu otvoru pre ethernetový kábel. Vyvrtajte tri 4 mm otvory pre skrutky a 25mm otvor pre ethernetový kábel vo vyznačených polohách.

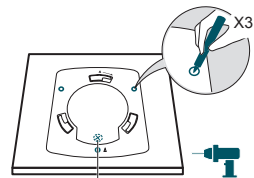

Otvor pre ethernetový kábel

- 3 Zabezpečte montážnu konzolu k stropnej doštičke pomocou troch skrutiek M 3X30, podložiek a matíc s krídelkami.

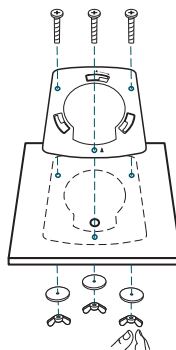

- 4 Ethernetový kábel prevlečte cez otvor a stropnú doštičku založte späť na svoje miesto.

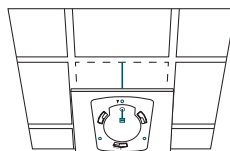

- 5 Pripojte ethernetový kábel k ETHERNETOVÉMU konektoru. Pripevnite EAP/CAP k montážnej konzole tak, že zarovnáte značku šípky na EAP/CAP so značkou šípky na montážnej konzole, potom otočte EAP/CAP, kým nezapadne na svoje miesto.

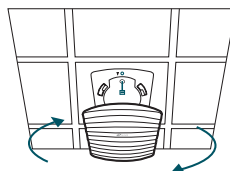

■ Možnosť 3: Montáž na stenu

Postupujte podľa inštrukcií na inštaláciu EAP/CAP s dodaným príslušenstvom:



M 3×28 plastové ukotvenia na stenu
(počet 3)



Samorezné skrutky M 3×20
(počet 3)

- 1 Keď prevediete ethernetový kábel cez stenu, môžete umiestniť montážnu konzolu, aby sa zabezpečilo, že kábel prejde cez montážny otvor. Označte tri polohy pre otvory na skrutky a potom vyvrtajte tri otvory s priemerom 6 mm vo vyznačených polohách.

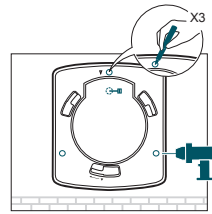

- 2 Plastové ukotvenia na stenu vložte do 6 mm otvorov.

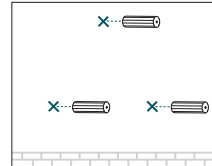

- 3 Zabezpečte montážnu konzolu v stene tak, že do ukotvení zavediete samorezné skrutky. Zabezpečte, aby držiaky montážnej konzoly boli na vonkajšej strane.

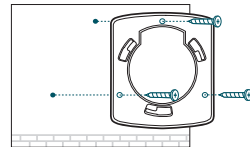

- 4 Pripojte ethernetový kábel k ETHERNETOVÉMU konektoru na EAP/CAP.

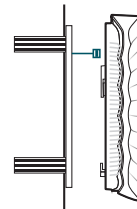

- 5 Pripevnite EAP/CAP k montážnej konzole tak, že zarovnáte značku šípky na EAP/CAP so značkou šípky na montážnej konzole, potom otočte EAP/CAP, kým nezapadne na svoje miesto.

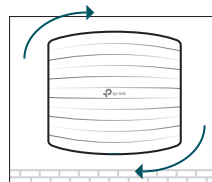

Zdroj napájania

■ Napájanie pomocou zariadenia PSE alebo napájacieho adaptéra

Ak bol výrobok dodaný s napájacím adaptérom, zariadenie napájajte pomocou zariadenia PSE (ako je rozbočovač PoE) alebo napájacím adaptérom.

Prostredníctvom prepínača PoE

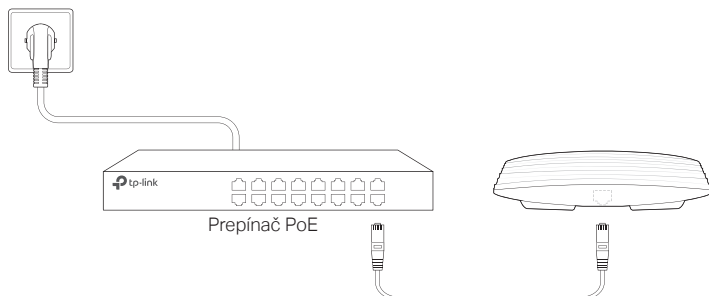

Pomocou napájacieho adaptéra

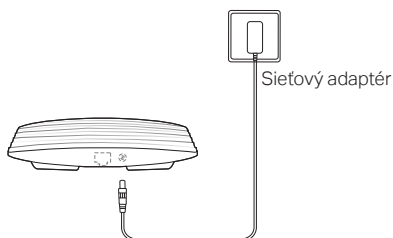

■ Napájanie pomocou adaptéra POE

Ak bol výrobok dodaný s adaptérom POE, zariadenie napájajte cez adaptér POE.

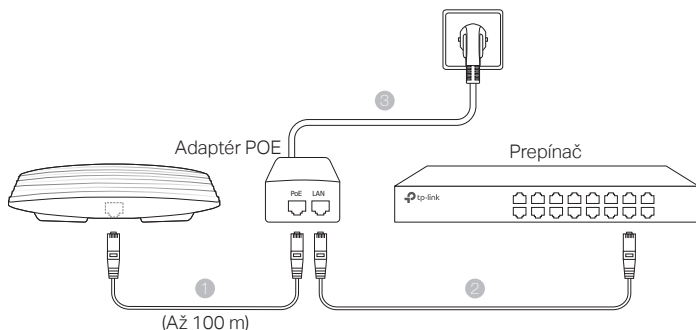

Napomena: slika se može razlikovati od stvarnog proizvoda.

Topologija mreže

■ Za EAP

Uobičajena topologija mreže za EAP je prikazana ispod.

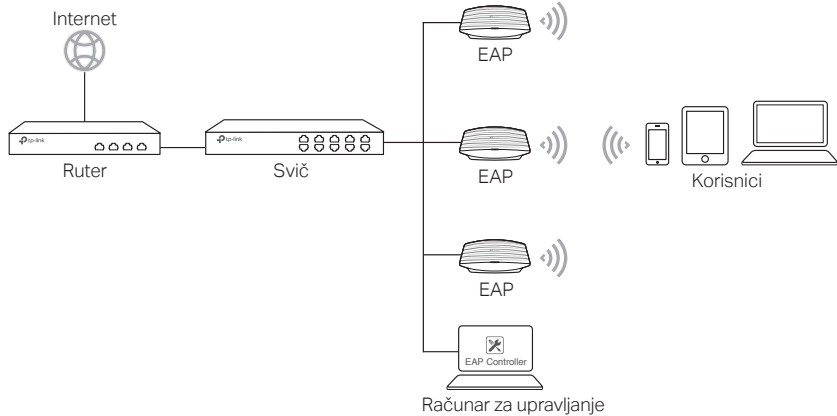

Računar na kom je instaliran program za upravljanje i koji je u istom ili različitom domenu od AP-a, koristi se za centralizovano upravljanje EAP-ima.

Program za upravljanje EAP-ima možete preuzeti sa naše internet stranice <http://www.tp-link.com>.

■ Za CAP (FIT režim)

Uobičajena topologija mreže za CAP je prikazana ispod.

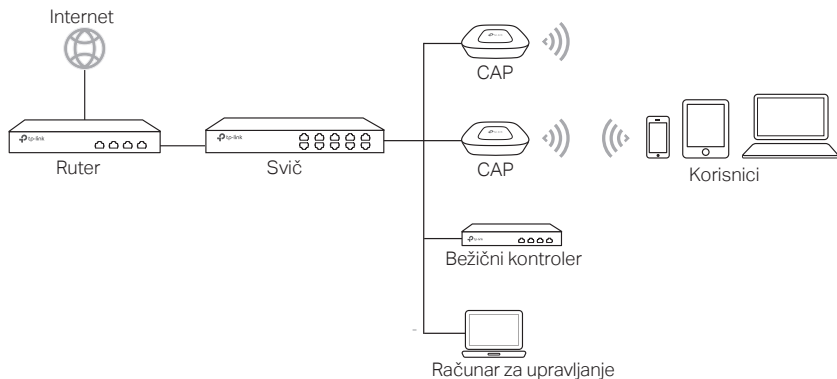

Bežični kontroler može biti u istom ili različitom domenu od CAP-a. Računar za upravljanje se koristi za pristup bežičnom kontroleru da bi bežično upravljao CAP-ovima.

Instaliranje opreme

■ Opcija 1: montaža plafonske šine

Montaža plafonske šine je samo za uređaje sa sledećom pratećom opremom. Pratite korake ispod da biste instalirali EAP/CAP sa pratećom opremom:

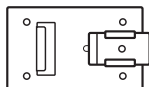

Plafonska spojnica
T-šine



M3x6 šraf sa zaobljenom glavom
(5 kom.)

- 1 Postavite plafonsku spojnicu T-šine i pogurajte pomerljivi deo ka osnovi šine.

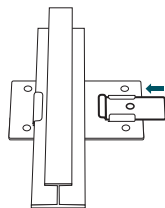

- 2 Upotrebite M3x6 šrafove sa zaobljenom glavom da pričvrstite spojnicu za plafonsku šinu.

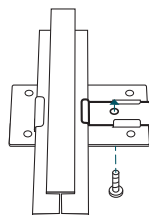

- 3 Zakačite montažni nosač na plafonsku spojnicu pomoću M3x6 šrafova sa zaobljenom glavom.

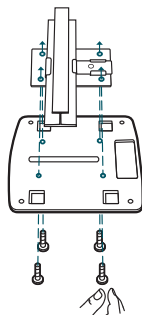

- 4 Zakačite EAP/CAP na montažni nosač tako što ćete poravnati STRELICU 1 (na EAP/CAP-u) i STRELICU 2 (na montažnom nosaču), a zatim zaokrenite EAP/CAP u smeru kazaljke dok ne sklizne u ležište.

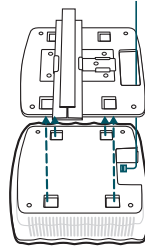

- 5 Povežite mrežni kabl u Ethernet port.

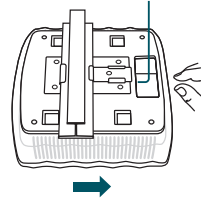

■ Opcija 2: montaža na plafon

Pratite korake ispod da biste instalirali EAP/CAP sa pratećom opremom:



Podloške
(3 kom.)



M3x30 šrafovi sa zaobljenom glavom
(3 kom.)



Leptir matica
(3 kom.)

- 1 Uklonite ploču spušenog plafona.

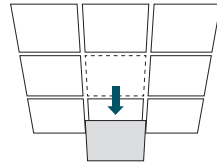

- 2 Postavite montažni nosač na sredinu ploče plafona. Obeležite tri pozicije rupa za šrafove i rupa za prolaz mrežnog kabla. Na obeleženim pozicijama izbušite tri rupe prečnika 4mm za šrafove i jednu prečnika 25mm za mrežni kabl.

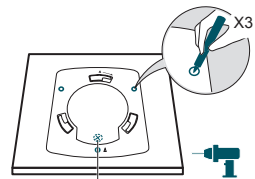

Rupa za mrežni kabl

- 3 Pričvrstite montažni nosač za ploču plafona pomoću tri šrafa M3x30 sa zaobljenom glavom, podloški i leptir matica.

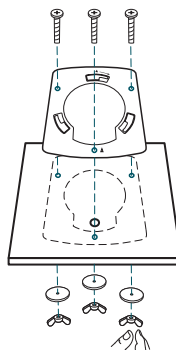

- 4 Provucite mrežni kabl kroz rupu u vratite ploču spuštenog plafona na mesto.

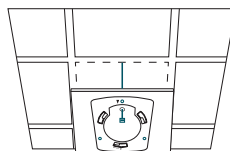

- 5 Povežite mrežni kabl u Ethernet port. Zakačite EAP/CAP na montažni nosač tako što ćete poravnati STRELICU 1 (na EAP/CAP-u) i STRELICU 2 (na montažnom nosaču), a zatim zaokrenite EAP/CAP u smeru kazaljke dok ne sklizne u ležište.

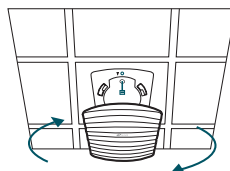

■ Opcija 3: montaža na zid

Pratite korake ispod da biste instalirali EAP/CAP sa pratećom opremom:



M3x28 plastični tiplovi
(3 kom.)



M3x20 samoresci
(3 kom.)

- 1 Ako Vam mrežni kabl izlazi iz zida, možete da postavite montažni nosač tako da Vam kabl prođe kroz rupu za pričvršćivanje. Obeležite tri pozicije rupa za šrafove, a zatim izbušite tri rupe prečnika 6mm na obeleženim pozicijama.

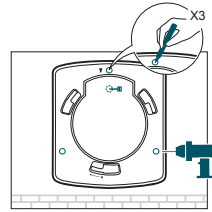

- 2 Ubacite plastične tiplove u rupe od 6mm.

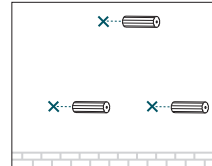

- 3 Pričvrstite montažni nosač za zid ušrafaljivanjem samorezaca u tiplove. Obratite pažnju da savijeni delovi nosača budu sa spoljašnje strane.

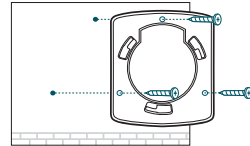

- 4 Povežite mrežni kabl u Ethernet port na EAP/CAP-u.

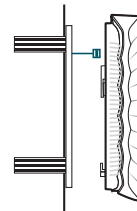

- 5 Zakačite EAP/CAP na montažni nosač tako što ćete poravnati STRELICU 1 (na EAP/CAP-u) i STRELICU 2 (na montažnom nosaču), a zatim zaokrenite EAP/CAP u smeru kazaljke dok ne sklizne u ležište.

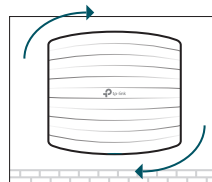

Napajanje

■ Napajanje preko PSE uređaja ili strujnog adaptera

Ako je uz proizvod stigao i strujni adapter, napajajte uređaj preko PSE uređaja (kao što je PoE svič) ili pomoću strujnog adaptera.

Preko PoE sviča

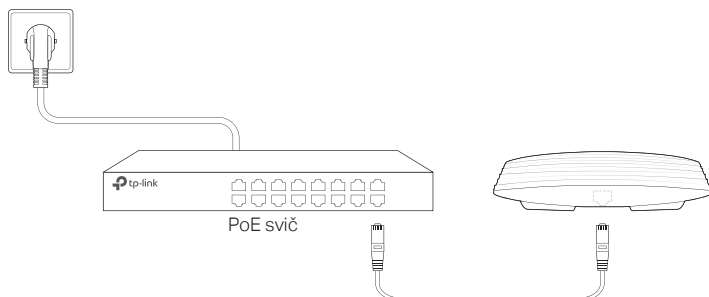

Preko strujnog adaptera

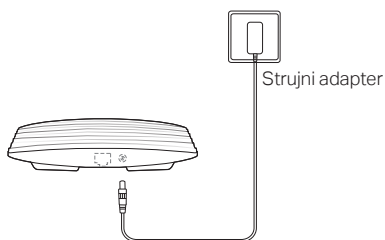

■ Napajanje preko PoE adaptera

Ako je uz proizvod stigao i PoE adapter, napajajte uređaj preko PoE adaptera.

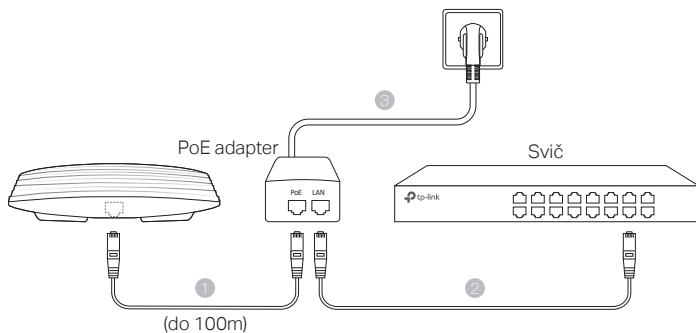

Увага: реальний продукт може відрізнятися від зображення.

Топологія мережі

■ Для EAP

Нижче наведена типова топологія мережі для EAP.

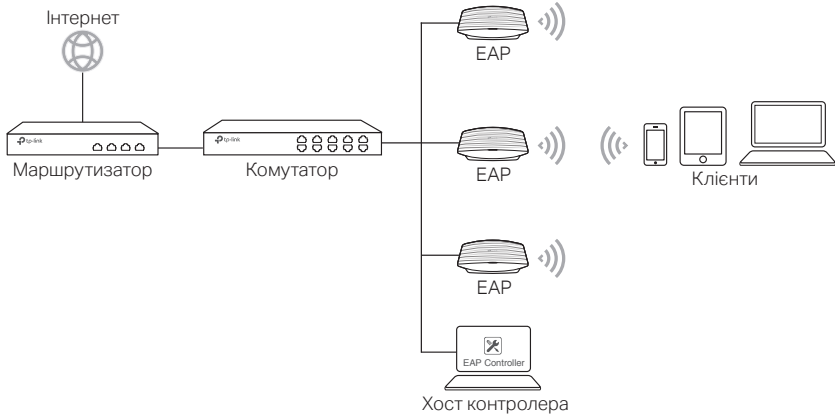

Комп'ютер, з запущеною програмою EAP контролера, який може знаходитись в тій самій чи іншій підмережі з точками доступу, використовується для централізованого управління точками доступу.

Ви можете завантажити програмне забезпечення для EAP контролера з нашого web-сайту : <http://www.tp-link.com>.

■ Для CAP (FIT режим)

Нижче наведена типова топологія мережі для CAP.

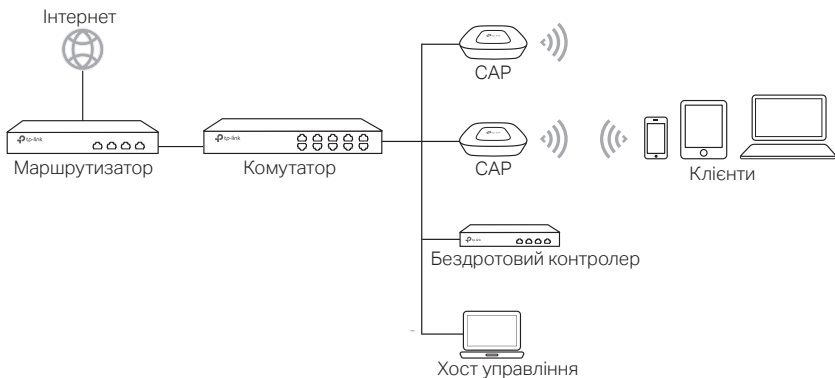

Бездротовий контролер може знаходитись у одній чи різних підмережах з точками доступу. Хост управління використовується для входу в систему бездротового контролера для централізованого управління точками доступу.

Встановлення апаратного забезпечення

■ Варіант 1: Встановлення на стельову рейку

Виконайте наступні дії, щоб встановити вашу точку доступу EAP/CAP використовуючи наступні аксесуари. Даний тип встановлення підходить тільки для пристроїв, у комплекті з якими надаються відповідні аксесуари:

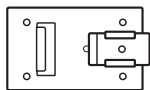

Т-рейкове кріплення для встановлення на стелі



М3х6 гвинт з плоскою голівкою (5 шт.)

- 1 Розташуйте Т-рейкове кріплення та проштовхніть рухому частину механізму вздовж основи кріплення.

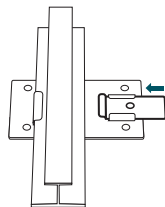

- 2 Використайте М3х6 гвинт для фіксації Т-рейкового кріплення на стельову рейку.

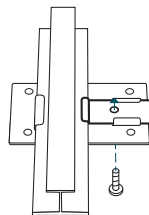

- 3 З'єднайте кріпильний кронштейн з Т-рейковим кріпленням за допомогою М3х6 гвинтів.

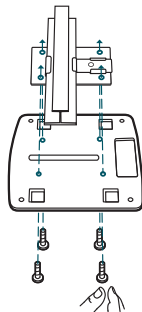

- 4 Прикріпіть EAP/CAP до кріпильного кронштейна поєднавши СТІЛКУ 1 (на EAP/CAP) зі СТІЛКОЮ 2 (на кронштейні), після цього поверніть точку доступу за годинниковою стрілкою, поки вона не зафіксується на позиції.

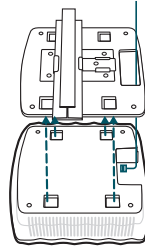

- 5 Підключіть Ethernet кабель до ETHERNET порту.

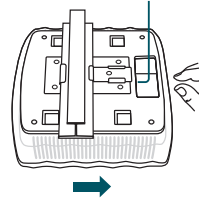

■ Варіант 2: Встановлення на стелі

Виконайте наступні дії, щоб встановити вашу точку доступу EAP/CAP використовуючи наступні аксесуари:



Шайби
(3 шт.)



М3х30 гвинт з плоскою голівкою
(3 шт.)



Смушкова гайка
(3 шт.)

- 1 Зніміть стельову плитку.

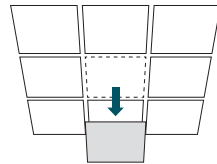

- 2 Розташуйте кріпильний кронштейн у центрі стельової плиткі. Відмітьте положення трьох отворів для гвинтів та отвору для Ethernet кабелю. Просвердліть три 4 мм отвори для гвинтів та 25 мм отвір для Ethernet кабелю.

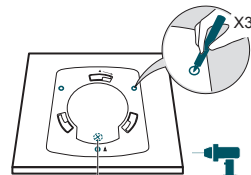

Отвір для Ethernet кабелю

- 3 Закріпіть кріпильний кронштейн використовуючи М3х30 гвинт з плоскою голівкою, шайби та смушкові гайки.

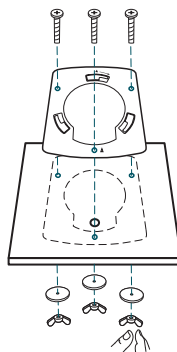

- 4 Протягніть Ethernet кабель через отвір та встановіть стельову плитку на місце.

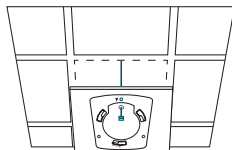

- 5 Підключіть Ethernet кабель до ETHERNET порту. Прикріпіть EAP/CAP до кріпильного кронштейну поєднавши стрілку на EAP/CAP зі стрілкою на кронштейні, після цього поверніть EAP/CAP за годинниковою стрілкою, поки ТД не стане на місце та не буде зафіксована.

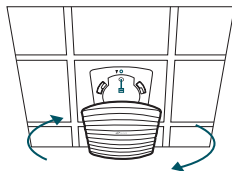

■ Варіант 3 : Встановлення на стіні

Виконайте наступні дії, щоб встановити EAP/CAP використовуючи нижченаведені аксесуари:



М3х28 пластиківі стінні анкери
(3 шт.)



М3х20 саморізи
(3 шт.)

- 1 Якщо ваш Ethernet кабель проходить через стіну, ви можете розташувати кронштейн таким чином, щоб протягнути кабель через його отвір. Відмітьте положення трьох отворів для кронштейну, просвердліть три 6 мм отвори на відмічених місцях.

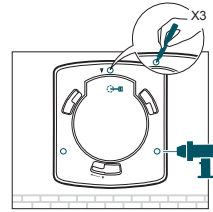

- 2 Вставте пластикові анкери у 6 мм отвори.

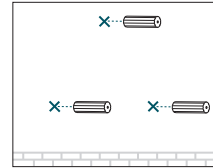

- 3 Зафіксуйте кронштейн на стіні, вкрутивши саморізи у пластикові анкери. Переконайтеся, що кріплення встановлені виступами назовні.

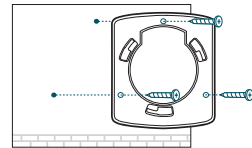

- 4 Підключіть Ethernet кабель до ETHERNET порту.

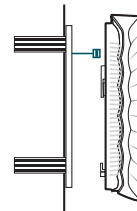

- 5 Встановіть та зафіксуйте EAP/CAP на кронштейні, вирівнявши стрілки на EAP/CAP та кронштейні, після цього поверніть EAP/CAP поки вона не зафіксується на місці.

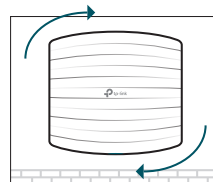

Живлення

■ Живлення через PSE пристрої чи адаптер живлення

Якщо пристрій постачається з адаптером живлення, EAP/CAP може отримувати живлення за допомогою пристрою живлення (наприклад, PoE-комутатора) або адаптера живлення.

Живлення від PoE комутатора

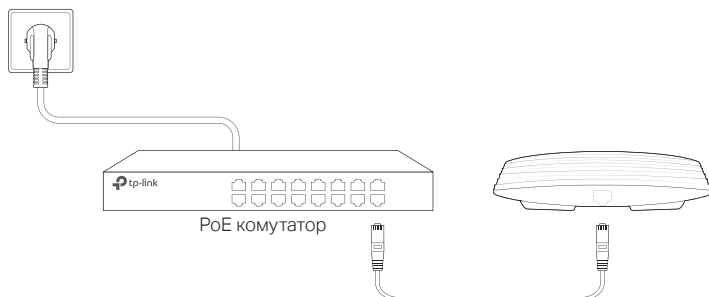

За допомогою адаптера живлення



■ Живлення через POE-адаптер

Якщо пристрій постачається з POE-адаптером, EAP/CAP може отримувати живлення через POE-адаптер.

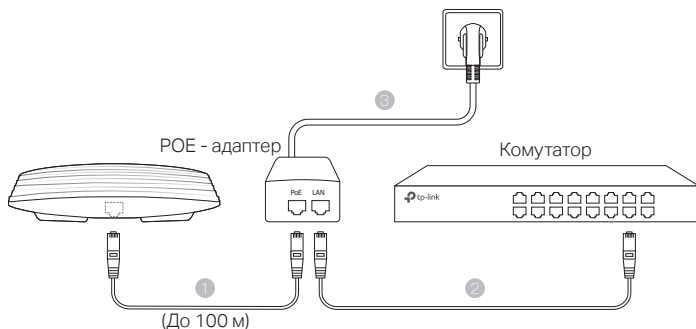

English

Safety Information

- Keep the device away from water, fire, humidity or hot environments.
- Do not attempt to disassemble, repair, or modify the device.
- Do not use damaged charger or USB cable to charge the device.
- Do not use any other chargers than those recommended.
- Do not use the device where wireless devices are not allowed
- Adapter shall be installed near the equipment and shall be easily accessible.

Please read and follow the above safety information when operating the device. We cannot guarantee that no accidents or damage will occur due to improper use of device. Please use this product with care and operate at your own risk.

Български

Мерки за безопасност

- Пазете устройството далеч от вода, огън, влага или гореща околна среда.
- Не правете опити да разглобявате, ремонтирате или модифицирате устройството.
- Не използвайте повредено зарядно или повреден USB кабел за зареждане на устройството.
- Не използвайте други зарядни устройства освен препоръчаните.
- Не използвайте устройството там, където употребата на безжични устройства не е разрешена.
- Адаптерът трябва да бъде инсталиран близо до оборудването и да бъде лесно достъпен.

Моля, прочетете тази информация и спазвайте мерките за безопасност, когато работите с устройството. Ние не можем да гарантираме, че няма да настъпят аварии или повреди в следствие на неправилно използване на устройството. Моля, използвайте продукта внимателно и на своя отговорност.

Čeština

Bezpečnostní informace

- Nevystavujte zařízení vodě, ohni, vlhkosti nebo horkému prostředí.
- Nepokoušejte se zařízení rozebrat, opravovat nebo modifikovat.
- Nepoužívejte poškozenou nabíječku nebo USB kabel pro nabíjení zařízení.
- Nepoužívejte jiné nabíječky kromě doporučených.
- Nepoužívejte zařízení v místech, kde je zakázáno používat bezdrátová zařízení.
- Adaptér musí být nainstalován poblíž zařízení a musí být snadno přístupný.

Prosíme, čtěte a postupujte podle bezpečnostních informací uvedených nahoře během používání zařízení. Nemůžeme zaručit absenci nehod nebo poškození při nesprávném užívání zařízení. Prosíme, používejte toto zařízení opatrně a na vlastní nebezpečí.

Қазақша

Қауіпсіздік мәліметі

- Жабдықты судан, оттан, ылғалдықтан және ыстық ортадан аулақ ұстаңыз.
- Жабдықты бөлшектеуге, жөндеуге, немесе түрлендіруге талпынбаңыз.
- Зақымданған қуаттандырғышты немесе USB-кабельді жабдықты зарядттау үшін қолданбаңыз.
- Ұсынылған қуаттандырғыштан басқасын қолданбаңыз.
- Сымсыз жабдықтарды қолдануға болмайтын жерде жабдықты қолданбаңыз.

- Адаптер құрылғыға жақын орнатылуы және оңай қолжетімді болуы қажет.

Өтініш, жабдықты қолданғанда жоғары көрсетілген қауіпсіздік мәліметті оқып және еріңіз. Біз жабдықты лайықсыз қолданылса оқиға немесе зақымдану болмайтынына кепіл бере алмаймыз. Өтініш, осы жабдықты байқап қолданыңыз, немесе өз қатеріңізбен қолданасыз.

Lietuvių

Atsargumo priemonės

- Laikykite įrenginį kuo toliau nuo vandens, ugnies, drėgmės ir karštų paviršių.
 - Draudžiama patiemis įrenginį ardyti, modifikuoti ar bandyti taisyti.
 - Draudžiama bandyti įkrauti įrenginį sugedusio pakrovėjo ar USB kabelio pagalba.
 - Prašome naudoti tik rekomenduojama pakrovėją.
 - Nenaudokite įrenginį tose vietose, kur belaidžiai prietaisai yra uždrausti.
 - Prietaisas turi būti netoli nuo įrenginio ir lengvai pasiekiamas.
- Susipažinkite su atsargumo priemonėmis ir jų laikykitės naudojant šį prietaisą. Mes negalime garantuoti, kad produktas nebūs sugadintas dėl netinkamo naudojimo. Naudokite atsargiai prietaisą atsargiai ir savo pačių rizika.

Magyar

Biztonsági Információk

- Tartsa távol a készüléket víztől, tűztől, nedvességtől vagy forró környezettől!
- Ne próbálja meg szétszerelni, javítani vagy módosítani a készüléket!
- Ne használjon sérült töltőt vagy USB kábelt a készülék töltéséhez!
- Ne használjon más töltőt a készülékhez a javasoltakon kívül!
- Ne használja a készüléket olyan helyen, ahol az nem engedélyezett!
- Az adaptert a készülékhez közel és könnyen hozzáférhető helyen helyezze el. Kérjük, olvassa el, és kövesse a fenti biztonsági információkat a készülék használatá során. Az előírások be nem tartása, és a fentiekől eltérő használat balesetet vagy károsodást okozhatnak, amiért nem vállalunk felelősséget. Kérjük, kellő vigyázatossággal és saját felelősségére használja a készüléket.

Polski

Turvallisuustiedot

- Trzymaj urządzenie z dala od wody, ognia, wilgoci i wysokich temperatur.
- Nie demontuj, nie naprawiaj i nie modyfikuj urządzenia na własną rękę.
- Nie używaj uszkodzonej ładowarki lub przewodu USB do ładowania urządzenia.
- Nie korzystaj z ładowarek innych niż zalecane.
- Nie korzystaj z urządzenia w miejscach, w których urządzenia bezprzewodowe są zabronione.
- Urządzenie powinno być umieszczone w pobliżu sprzętu, który z niego korzysta oraz w miejscu łatwo dostępnym dla użytkownika.

Zapoznaj się z powyższymi środkami ostrożności i zastosuj się do nich, gdy korzystasz z urządzenia. Nie możemy zagwarantować, że produkt nie ulegnie uszkodzeniu w wyniku nieprawidłowego użytkowania. Korzystaj z urządzenia z rozważą i na własną odpowiedzialność.

Русский язык

по безопасному использованию

- Для безопасной работы устройств их необходимо устанавливать и использовать в строгом соответствии с поставляемой в комплекте инструкцией и общепринятыми правилами техники безопасности.

- Ознакомьтесь со всеми предупреждениями, указанными на маркировке устройства, в инструкциях по эксплуатации, а также в гарантийном талоне, чтобы избежать неправильного использования, которое может привести к поломке устройства, а также во избежание поражения электрическим током.
- Компания-изготовитель оставляет за собой право изменять настоящий документ без предварительного уведомления.

Сведения об ограничениях в использовании с учетом предназначения для работы в жилых, коммерческих и производственных зонах

- Оборудование предназначено для использования в жилых, коммерческих и производственных зонах без воздействия опасных и вредных производственных факторов.

Правила и условия монтажа технического средства, его подключения к электрической сети и другим техническим средствам, пуска, регулирования и введения в эксплуатацию

- Устройство должно устанавливаться и эксплуатироваться согласно инструкциям, описанным в руководстве по установке и эксплуатации оборудования.

Правила и условия хранения, перевозки, реализации и утилизации

- Влажность воздуха при эксплуатации: 10% - 90%, без образования конденсата Влажность воздуха при хранении: 5% - 90%, без образования конденсата Рабочая температура: 0°C~40°C
- Допустимая температура для оборудования, используемого вне помещения, если предусмотрено параметрами оборудования: -30°C ~70°C
- Температура хранения: -40°C ~70°C
- Оборудование должно храниться в помещении в заводской упаковке.
- Транспортировка оборудования должна производиться в заводской упаковке в крытых транспортных средствах любым видом транспорта.
- Во избежание нанесения вреда окружающей среде необходимо отделять устройство от обычных отходов и утилизировать его наиболее безопасным способом — например, сдавать в специальные пункты утилизации. Изучите информацию о процедуре передачи оборудования на утилизацию в вашем регионе.

Информация о мерах, которые следует предпринять при обнаружении неисправности технического средства

- В случае обнаружения неисправности устройства необходимо обратиться к Продавцу, у которого был приобретен Товар. Товар должен быть возвращен Продавцу в полной комплектации и в оригинальной упаковке.

При необходимости ремонта товара по гарантии вы можете обратиться в авторизованные сервисные центры компании TP-Link.

Română

Informații de siguranță

- Feriți echipamentul de apă, foc, umiditate și de temperaturi înalte.
- Nu încercați să demontați, reparați sau să modificați echipamentul.
- Nu utilizați un alimentator electric sau un cablu USB deteriorat pentru a alimenta echipamentul.
- Nu folosiți alte alimentatoare decât cele recomandate.
- Nu utilizați echipamentul în locații în care dispozitivele wireless nu sunt permise.
- Adaptorul trebuie instalat în apropierea echipamentului și să fie ușor accesibil.

Vă rugăm să citiți și să respectați instrucțiunile de siguranță de mai sus în timpul utilizării echipamentului. Nu putem garanta că nu vor surveni accidente sau pagube din cauza utilizării necorespunzătoare a echipamentului. Vă rugăm să folosiți acest produs cu grijă și să îl utilizați pe propriul risc.

Slovenčina

Bezpečnostné informácie

- Zariadenie udržiajte v bezpečnej vzdialenosti od vody, ohňa, vlhkosti alebo horúceho prostredia.
- Nepokúšajte sa rozoberať, opravovať alebo upravovať zariadenie.
- Na nabíjanie zariadenia nepoužívajte poškodenú nabíjačku alebo USB káble.
- Nepoužívajte žiadne iné spôsoby nabíjania okrem odporúčaných spôsobov.
- Zariadenie nepoužívajte tam, kde používanie bezdrôtových zariadení nie je povolené.
- Adaptér je potrebné nainštalovať v blízkosti zariadenia tak, aby bol ľahko dostupný.

Pri používaní zariadenia dodržujte vyššie uvedené pokyny. V prípade nesprávneho použitia zariadenia nemôžeme zaručiť, že nedôjde k zraneniu lebo sa zariadenie nepoškodí. S týmto výrobkom zaobchádzajte opatrne a používajte ho na svojo vlastné nebezpečie.

Srpski jezik

Bezbednosne informacije

- Nemojte držati uređaj u blizini vode, vatre, vlažnog ili vrućeg prostora.
- Nemojte pokušavati da rasklopíte, popravíte ili izmeníte uređaj.
- Nemojte koristiti oštećeni punjač ili oštećeni USB kabl za punjenje uređaja.
- Nemojte koristiti nijedan drugi punjač osim preporučenog.
- Nemojte koristiti uređaj na mestima gde nije dozvoljena upotreba bežičnih uređaja.
- Adapter treba postaviti blizu opreme i treba da je lako dostupan.

Molimo vas da pročítate i pridržavate se gore navedenih bezbednosnih informacija kada koristíte uređaj. U slučaju nepravilne upotrebe uređaja, može doći do neželjod ili štete. Molimo vas da pažljivo koristíte ovaj uređaj i da rukujete njím na sopstvenu odgovornost.

Українська мова

Інформація про техніку безпеки

Загальні запобіжні заходи

- Пам'ятайте та дотримуйтеся всіх інструкцій з техніки безпеки та експлуатації, що постачаються з обладнанням.
- Щоб зменшити ризик отримання тілесних ушкоджень, ураження електричним струмом, виникнення пожежі й пошкодження обладнання, дотримуйтеся всіх запобіжних заходів, наданих у цьому документі.
- Дотримуйтеся всіх застережень та попереджень, які нанесені на обладнання та пояснюються в супровідній документації обладнання.

Стан машинного приміщення

- Це обладнання призначене для використання лише в апаратному або комп'ютерному приміщенні. Оператор не повинен виконувати будь-які дії або маніпуляції зі встановленим обладнанням.
- Переконайтеся в тому, що ділянка, на якій встановлюється обладнання, забезпечена належною вентиляцією та клімат контролем.
- Переконайтеся в тому, що напруга й частота джерела живлення відповідають значенням електричних характеристик обладнання.
- Не встановлюйте обладнання всередині або поблизу вентиляційної камери, повітропроводу, радіатора або обігрівача.
- Дане обладнання заборонено використовувати у місцях із підвищеною вологістю.

Плати PCIe Express

- Продукція TP-LINK сумісна з усіма платами PCIe, що перевірені й

продаються компанією TP-LINK відповідно до специфікацій PCI-SIG. За наслідки використання плат PCIe, що не були перевірені компанією TP-LINK і або були придбані не в неї, відповідальність несе виключно клієнт.

Шасі

- Не закривайте й не перекривайте отвори на обладнанні.
- Не проштовхуйте предмети всередину обладнання. Можлива наявність небезпечної напруги. Сторонні предмети можуть призвести до короткого замикання та призвести до пожежі, ураження електричним струмом або пошкодження обладнання.
- Піднімайте обладнання обома руками, зігнувши ноги у колінах.

Дроти живлення

- Використовуйте лише дроти та блоки живлення, що поставляються з обладнанням. Дріт живлення повинен бути сертифікований відповідно до вимог МЕК 60227 і мати позначки H03 VV-F або H03 VVH2-F (для обладнання масою не більше 3 кг), або H05 VV-F чи H05 VVH2-F2 (для обладнання масою понад 3 кг). Дріт повинен бути розрахований для використання із дротами, що мають перетин щонайменше 0,75 мм² (для номінального струму до 10 А) або 1 мм² (для номінального струму від 10 до 16 А), або більше. Довжина дроту не повинна перевищувати 2 м.
- Підключіть дріт живлення до заземленої електричної розетки, до якої ви завжди маєте доступ.
- Під час роботи з електричними пристроями в Європі необхідно заземляти зелену/жовту жилу у дроті живлення. Незаземлений зелена/жовта жила може призвести до ураження електричним струмом через високі струми витоку.
- Не кладіть предмети на дріт живлення змінного струму. Розмістіть їх так, щоб ніхто не міг ходити по них або випадково наступити.
- Не натягуйте дріт живлення. Від'єднуючи обладнання від електричної розетки, берітьесь тільки за штекер дроту.

!!! Застереження. Підключення живлення повинен виконувати кваліфікований електрик відповідно до Національних правил експлуатації електротехнічного обладнання.

Модифікації обладнання

- Не вносьте механічні модифікації у систему. Компанія TP-LINK не несе відповідальності за відповідність зміненого обладнання нормативним вимогам TP-LINK.

Ремонт та технічне обслуговування обладнання

- Встановлення внутрішніх додаткових компонентів, а також планове технічне обслуговування цього обладнання повинні виконуватись особами, які добре ознайомлені із методикою проведення, процедурами, запобіжними заходами й небезпеками, пов'язаними з обладнанням, яке має небезпечні рівні напруги.
- Не виходьте за межі категорії складності ремонту, зазначеної у документації продукту. Неправильний ремонт може привести до виникнення загрози безпеки.
- Перед тим як зняти кришки і почати роботу із внутрішніми компонентами зніміть всі годинники, кільця або прикраси, що висять.
- Не використовуйте струмопровідні інструменти, які можуть спричинити коротке замикання в деталях під напругою.
- Використовуйте рукавички при видаленні або заміні внутрішніх компонентів, оскільки вони можуть бути гарячими.
- Якщо обладнання пошкоджене та потребує технічного обслуговування, відключіть його від мережі живлення змінного струму та зверніться до вповноваженого представника обслуговуючої компанії. Приклади пошкоджень, що потребують обслуговування:
 - Пошкодження дроту живлення, подовжувача або штепселя;
 - Вплив дощу або рідини на обладнання або потрапляння стороннього предмета у продукт;
 - Падіння або пошкодження обладнання;

- Неналежна робота обладнання при умові дотриманні інструкцій з експлуатації.

!!! Застереження. Щоб зменшити ризик ураження електричним струмом, вимкніть усі дроти живлення перед початком виконання технічного обслуговування обладнання.

Лазерні пристрої

- Уникайте прямого впливу лазерного променя. Не відкривайте корпус лазерного пристрою. Не використовуйте засоби керування, не здійснюйте регулювання та не виконуйте процедури з лазерним пристроєм. У середині немає компонентів, що можуть обслуговуватися користувачем.
- Ремонт лазерного пристрою можуть виконувати лише вповноважені спеціалісти з технічного обслуговування.

Підвищена робоча температура навколишнього середовища

- У разі встановлення обладнання в закритій стійці або стійці, що складається з декількох компонентів, робоча температура навколишнього середовища всередині стійки може бути вище, ніж температура у приміщенні. Тому слід розглянути можливість встановлення обладнання в середовищі, у якому б забезпечувалася температура, що не перевищує максимальну робочу температуру навколишнього середовища (ТМА) зазначену виробником.

Зменшений повітряний потік

- Встановлення обладнання у стійці повинне бути виконано таким чином, щоб обсяг повітряного потоку, який необхідний для безпечної експлуатації обладнання, не був зменшеним.

Механічне навантаження

- Встановлення обладнання у стійці повинне бути виконано таким чином, щоб запобігти небезпечній ситуації в разі нерівномірного механічного навантаження.

Перенавантаження електричного кола

- При підключенні обладнання до мережі живлення враховуйте, що перенавантаження кіл може бути більшим, ніж те, на яке розраховано захист. Під час вирішення цієї проблеми беріть до уваги номінальну потужність обладнання, зазначену у документації на обладнання.

Резервне джерело живлення

- Щоб забезпечити надійне резервне джерело живлення, підключіть кожен дріт до окремого кола змінного струму. З'єднання кожного дроту повинні бути заземлені належним чином.

Надійне заземлення

- Забезпечте надійне заземлення для обладнання, яке ви встановлюєте у стійку. Особливу увагу приділяйте з'єднанням дротів живлення, які не з'єднуються безпосередньо з колом відгалуження (наприклад, використання подовжувачів).

!!! ПОПЕРЕДЖЕННЯ. Перед увімкненням живлення обладнання виконайте заземлення корпусу обладнання. Необхідно використати ізоляційну стрічку жовтого і зеленого кольору для дроту заземлення, а площа поперечного перерізу провідника має бути більше, ніж 0,75 мм² або 18 AWG.

English

TP-Link hereby declares that the device is in compliance with the essential requirements and other relevant provisions of directives 2014/53/EU, 2009/125/EC and 2011/65/EU.

The original EU declaration of conformity may be found at <http://www.tp-link.com/en/ce>.

Български

TP-Link декларира, че това устройство е в съответствие със съществените изисквания и другите приложими разпоредби на Директиви 2014/53/EU, 2009/125/EC и 2011/65/EU.

Оригиналната ЕС Декларация за съответствие, може да се намери на <http://www.tp-link.com/en/ce>.

Čeština

TP-Link tímto prohlašuje, že toto zařízení je ve shodě se základními požadavky a dalšími příslušnými ustanoveními směrnic 2014/53/EU, 2009/125/EC a 2011/65/EU.

Originál EU prohlášení o shodě lze nalézt na <http://www.tp-link.com/en/ce>.

Қазақша

TP-Link берілген жабдық түпкі талаптарға және басқа 2014/53/ЕС, 2009/125/ЕС и 2011/65/EU ұйқас нұсқаулар қалпына сәйкес екенін мәлімдейді.

Түпкі ЕС декларациялар сәкестігін табуға болады <http://www.tp-link.com/en/ce>.

Lietuvių

TP-Link ar šio pažino, ka ši ieršce atbilst direktivų 2014/53/ES, 2009/125/EK un 2011/65/ES svarigākajām prasībām un citiem saistītajiem nosacījumiem.

Originālo ES atbilstības deklarāciju var atrast vietnē <http://www.tp-link.com/en/ce>.

Magyar

A TP-Link ezúton kijelenti, hogy ez a berendezés az alapvető követelményekkel és más idevonatkozó 2014/53/EU, 2009/125/EC és a 2011/65/EU irányelvek rendelkezéseivel összhangban van.

Az eredeti EU megfeleléségi nyilatkozat megtalálható a <http://www.tp-link.com/en/ce> oldalon.

Polski

TP-Link deklaruje, że niniejsze urządzenie spełnia wszelkie stosowne wymagania oraz jest zgodne z postanowieniami dyrektyw 2014/53/UE, 2009/125/WE i 2011/65/UE.

Pełna deklaracja zgodności UE znajduje się na stronie <http://www.tp-link.com/en/ce>.

Русский язык

Настоящим TP-Link заявляет, что данное устройство отвечает всем необходимым требованиям и прочим соответствующим нормам директив 2014/53/EU, 2009/125/EC и 2011/65/EU.

Оригинальный документ декларации соответствия ЕС можно найти на сайте <http://www.tp-link.com/en/ce>.

Română

TP-Link declară prin prezenta că acest echipament este în conformitate cu cerințele esențiale și alte prevederi relevante ale directivelor 2014/53/EU, 2009/125/EC și 2011/65/EU.

Declarația de conformitate UE originală poate fi găsită la adresa <http://www.tp-link.com/en/ce>.

Slovenčina

TP-Link týmto vyhlasuje, že toto zariadenie je v zhode so základnými požiadavkami a ďalšími príslušnými ustanoveniami smerníc 2014/53/EU, 2009/125/EC a 2011/65/EU.

Originál EU vyhlásenia o zhode možno nájsť na <http://www.tp-link.com/en/ce>.

Srpski jezik

TP-Link ovim izjavljuje da je ovaj uređaj u saglasnosti sa osnovnim zahtevima i ostalim relevantnim merama direktiva 2014/53/EU, 2009/125/EC and 2011/65/EU. Originalnu EU izjavu o saobraznosti možete pronaći na <http://www.tp-link.com/en/ce>.

Українська мова

Цим TP-Link заявляє, що даний пристрій відповідає основним та іншим відповідним вимогам директив 2014/53/EU, 2009/125/EC та 2011/65/EU.

Оригінал Декларації відповідності ЄС Ви можете знайти за посиланням <http://www.tp-link.com/en/ce>.

